



Низковольтное оборудование

Кулачковые переключатели Серия ОС 10...25 Ампер Простота и универсальность

Кулачковые переключатели

Серия ОС10...25 Ампер

Обзор особенностей и возможностей переключателей серии ОС

Возможности	4
-------------	---

Технические характеристики

Кулачковые переключатели серии ОС	11
-----------------------------------	----

Информация для заказа

Переключатели ВКЛ-ОТКЛ	13
Реверсивные переключатели	16
Байпасные переключатели	19
Многопозиционные переключатели	20
Переключатели управления двигателем	27
Переключатели для вольтметра	29
Переключатели для амперметра	30
Переключатели для вольтметра и амперметра	30
Бинарные переключатели	31

Информация для заказа, аксессуары

Ручки управления	33
Таблички для ручек управления	37
Другие аксессуары	38

Конфигурация кода заказа для стандартных переключателей

Шаблон для конфигурации кода заказа	39
Стандартная конфигурация переключателя	40

Обозначение типа переключателя

Стандартные и специальные переключатели серии ОС	56
--	----

Габаритные размеры

Кулачковые переключатели серии ОС10, ручки управления	60
Кулачковые переключатели серии ОС25, ручки управления	63
Ручки управления с замком для переключателей серии ОС25	68
Сблокированные ручки для переключателей серии ОС25	70
Передние таблички для переключателей серии ОС	71

Специальные кулачковые переключатели

Анкета для конфигурации специальных переключателей	72
--	----

Алфавитный указатель

Список изделий по алфавиту с указанием номера страницы	74
--	----

Простота и универсальность Серия ОС10...25 Ампер



CamWeb2 - лучший инструмент проектирования
Дружелюбный интерфейс и безграничные возможности
Веб-приложение CamWeb2 позволяет самостоятельно сконфигурировать кулачковые переключатели в соответствии с текущими потребностями.

Выдающиеся технические характеристики кулачковых переключателей серии ОС

- Новая запатентованная конструкция контактов гарантирует высокие токовые характеристики и увеличивает срок службы
- Позолоченные контакты доступны по запросу для уверенной работы на пониженном напряжении

- Высокое качество, только огнестойкие материалы
- Лазерная гравировка сохраняется надолго, даже в неблагоприятных условиях окружающей среды
- Конфигуратор позволяет спроектировать переключатель с клеммами, расположенными вертикально или горизонтально

Повышенная личная безопасность

- Клеммы со степенью защиты IP20 устраняют риск прямого прикосновения к токоведущим частям без использования защитных крышек, что обеспечивает безопасную эксплуатацию, защиту персонала и оборудования

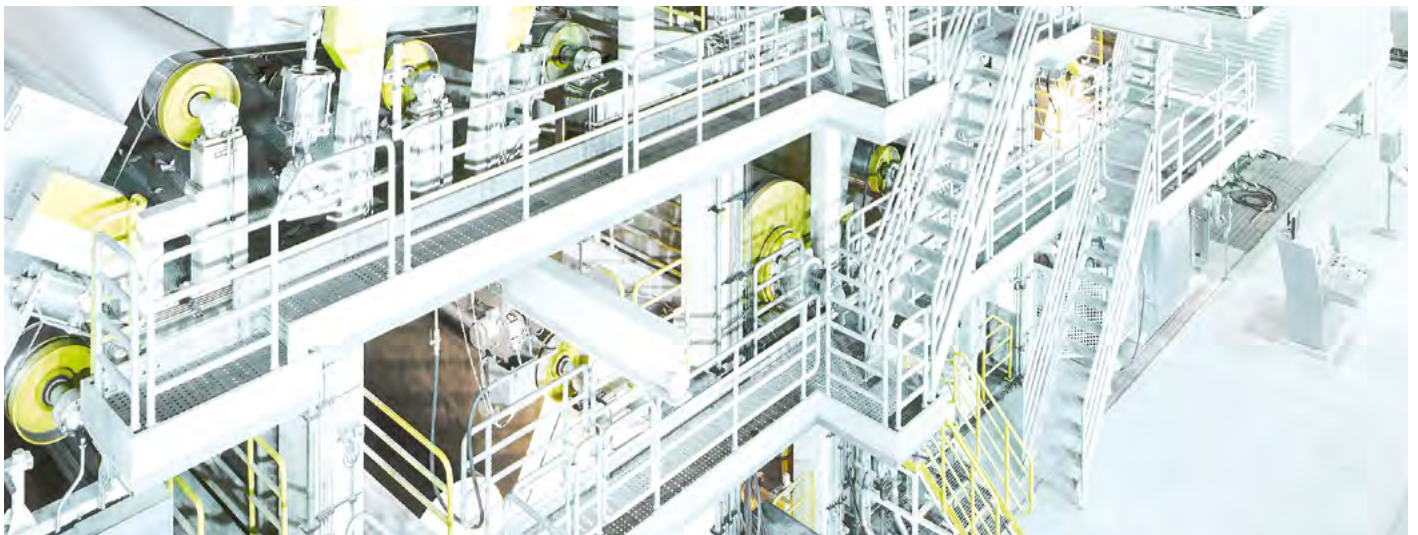

Простота и универсальность Серия ОС10...25 Ампер

Широкий выбор ручек

- Ручки управления с высокой степенью защиты. Стандартная степень защиты - IP66. Также доступны ручки с повышенной степенью защиты - IP67.
- Ручки с управлением ключом и ручки с возможностью блокировки навесным замком. Подробнее на страницах 6...9.

Варианты монтажа

Доступны два варианта монтажа на дверь:

- Крепление привинчиванием
- Крепление прищелкиванием

В некоторых случаях возможна установка на монтажную плату или DIN-рейку.



Специальные кулачковые переключатели

Создай свою схему кулачкового переключателя с CamWeb2



CamWeb2 - лучший инструмент проектирования

Дружелюбный интерфейс и безграничные возможности

Веб-приложение CamWeb2 позволяет самостоятельно сконфигурировать кулачковые переключатели в соответствии с текущими потребностями.

- Проектирование нестандартных переключателей
- Нет необходимости делать спецификацию вручную
- Интерфейс выполнен в виде браузера и не требует дополнительного программного обеспечения
- Благодаря широкому ассортименту аксессуаров и вариантов конфигурации в CamWeb2 всегда найдется подходящий переключатель

Как это работает?

- 1 Зайдите на <https://camweb2.com>
- 2 Выберите номинальный ток, количество полюсов и тип ручки управления
- 3 Выберите угол переключения и переднюю табличку
- 4 Укажите количество контактов
- 5 Укажите наличие и расположение перемычек
- 6 Сохраните и отправьте
- 7 Создайте отчет и спецификацию

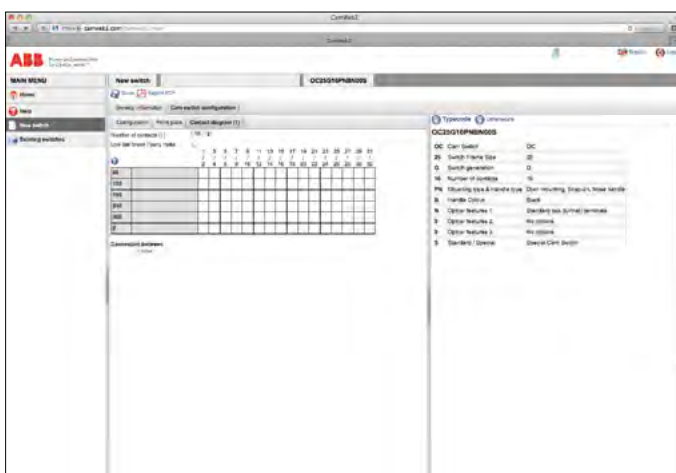
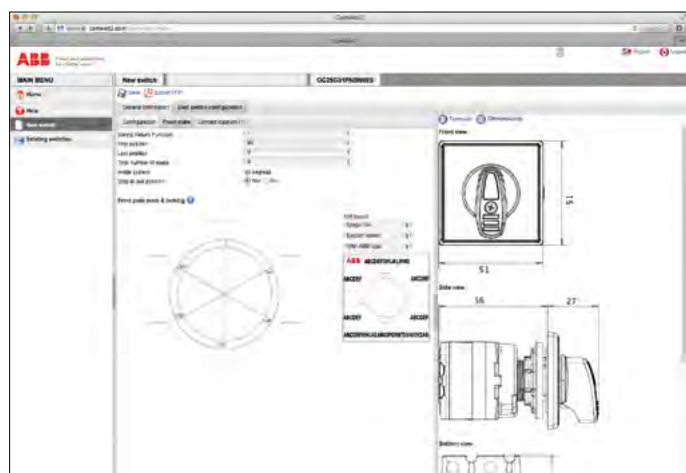

Стандартные и специальные кулачковые переключатели

Широкий ассортимент ручек управления

Стандартные типы ручек представлены в таблице для заказа. Специальные ручки, блокировки 2-х или 3-х переключателей, а также дополнительные надписи на передней табличке настраиваются в CamWeb2.

Ручки управления (_N или _M)

Стандартная степень защиты ручек управления - IP66. Доступны два варианта монтажа на дверь: привинчиванием или прищелкиванием. Монтаж прищелкиванием происходит в отверстие в двери диаметром 22,5 мм, а для монтажа привинчиванием имеется два (OC10) или четыре (OC25) отверстия в монтажном шаблоне. При заднем монтаже переключателя ручка крепится непосредственно на переключатель или на дверь шкафа с помощью переходника.

Стандартная передняя табличка имеет размеры 32x32мм для OC10 и 51x51мм для OC25. Нестандартная увеличенная передняя табличка имеет размеры 66x66мм. Ручки управления доступны в черном или сером цвете.



Удлиненные ручки управления (_E или _F)

Удлиненные ручки управления доступны только для переключателей OC25 и поставляются в черном или сером цвете со степенью защиты IP66.

Удлиненные ручки управления могут крепиться прищелкиванием или привинчиванием, при заднем монтаже ручка может быть установлена непосредственно на переключатель или на дверь шкафа с помощью переходника. Монтаж прищелкиванием происходит в отверстие в двери диаметром 22,5 мм, а для монтажа переключателя привинчиванием есть четыре отверстия в монтажном шаблоне. Размер стандартной передней таблички 51x51мм.



Ручки управления с круглым основанием (PX)

Круглое основание может заменять квадратную переднюю табличку. Эти типы ручек управления используют, когда индикация положения или гравировка на переключателе не требуется, или она наносится непосредственно на дверь. Ручки управления с круглым основанием доступны в черном и сером цвете и имеют степень защиты IP66. Диаметры оснований - 32 мм для OC10 и 39 мм для OC25. Эти ручки монтируются прищелкиванием на дверь с отверстием 22,5 мм.



Переключатели с управлением ключом (K_)

Такие переключатели управляются ключом, а не ручкой. Степень защиты - IP54. Угол поворота переключателя может быть 60° или 90°. Эти углы задаются в приложении CamWeb2. Вынуть ключ из переключателя можно в любом положении. Крепится переключатель прищелкиванием на дверь с отверстием 22,5 мм. Размеры стандартной передней таблички 32x32мм для OC10 и 51x51мм для OC25.



Переключатели с круглым основанием и управлением ключом (KX)

Переключатели управляются ключом, а не ручкой. Круглое основание заменяет квадратную переднюю табличку. Такие типы ручек используют, когда индикация положения или гравировка на переключателе не требуется, или она наносится непосредственно на дверь электрического щита. Диаметры оснований - 32 мм для OC10 и 39 мм для OC25. Степень защиты IP54.



Стандартные и специальные кулачковые переключатели

Широкий ассортимент ручек управления

Ручки управления модульного типа (MN)

Эти ручки доступны только для переключателей заднего монтажа OC25, ручка крепится непосредственно на переключатель, имеет светло-серый цвет и степень защиты IP20. Ручка может использоваться со стандартными 45 мм вырезами в двери, как показано на рисунке. Если используются 6 контактов или менее, то глубина переключателя, в соответствии со стандартом, равняется 45 мм, то есть столько же, сколько у всей линейки модульного оборудования.

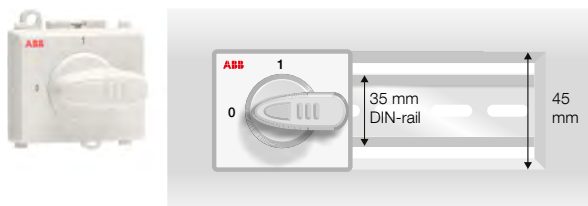

Ручки с возможностью установки навесного замка (L1)

Ручки с возможностью установки навесного замка доступны для переключателей OC25 и способны заменить стандартные ручки. Могут крепиться на дверь прищелкиванием (отверстие 22,5 мм) или привинчиванием (шаблон с четырьмя отверстиями). Ручки доступны в черном, сером или желто-красном цвете. Если выбрать желто-красную версию, то ручка будет красная, а передняя табличка желтая. Можно использовать до 2-х навесных замков. Блокировка возможна каждые 45° для стандартных позиций, также есть возможно задать иной угол блокировки в конфигураторе CamWeb2. Степень защиты IP66.



Удлиненные ручки с возможностью блокировки (L2)

Удлиненные ручки с возможностью установки навесного замка доступны для переключателей OC25 и способны заменить стандартные ручки. Крепятся прищелкиванием (отверстие 22,5 мм) или привинчиванием (шаблон с четырьмя отверстиями). Ручки доступны в черном, сером или желто-красном цвете. Если выбрать желто-красную версию, то ручка будет красная, а передняя табличка - желтая. Можно повесить до 3-х навесных замков. Блокировка возможна каждые 45°, задается в приложении CamWeb2. Стандартный размер передней таблички 66x66мм, степень защиты IP66.



Круглые ручки с возможностью блокировки (L3)

Круглые ручки с возможностью установки навесного замка доступны для переключателей OC25 и способны заменить стандартные ручки. Могут крепиться прищелкиванием (отверстие 22,5 мм) или привинчиванием (шаблон с четырьмя отверстиями). Эти ручки доступны для использования с переключателями ВКЛ-ОТКЛ и позволяют устанавливать замок в положении ОТКЛ. Ручки доступны в черном, сером или желто-красном цвете. Можно повесить до 3-х замков. Степень защиты IP67.



Блокировка ручек с управлением ключом (QN)

Блокировка ручек с управлением ключом доступна для переключателей OC25, крепится привинчиванием и требует дополнительного отверстия для замка. Работа кулачкового переключателя сблокирована с цилиндрическим замком, который доступен для расположения справа или под ручкой переключателя, как показано на рисунке. Ключ может быть извлечен в позициях блокировки, которые могут быть заданы в приложении CamWeb2 с шагом 30° или 45°. Стандартный размер передней таблички 51x51мм, степень защиты - IP65.



Блокировка удлиненных ручек ключом (QM)

Блокировка удлиненных ручек ключом доступна для переключателей OC25, крепится привинчиванием и требует дополнительного отверстия в двери для замка. Работа кулачкового переключателя сблокирована с цилиндрическим замком, который доступен для расположения справа или под ручкой переключателя. Ключ может быть извлечен в позициях блокировки, которые могут быть заданы в приложении CamWeb2 с шагом 30° или 45°. Стандартный размер передней таблички 66x66мм для такой версии переключателя, степень защиты - IP65.



Стандартные и специальные кулачковые переключатели

Широкий ассортимент ручек управления

Двойные или тройные переключатели

Эти опции доступны для переключателей ОС25 и позволяют расширить число контактов до 48 (2x24) в двойном переключателе и до 72 (3x24) в тройном переключателе. Двойные или тройные переключатели могут поставляться с неблокируемой удлиненной ручкой или удлиненной ручкой с возможностью блокировки. Доступны версии дверного монтажа (привинчиванием) и заднего монтажа (на DIN-рейку или монтажную плату). При заднем монтаже ручка управления крепится непосредственно на переключатель. Размер передней таблички 66x66мм, а степень защиты - IP66.



Переключатели с пружинным возвратом

Пружинный возврат доступен только для переключателей с углом поворота 30° между начальным положением и рабочим положением, из которого происходит возврат.

Позолоченные контакты (_ G _)

Позолоченные контакты доступны для всех переключателей серии ОС. Позолоченные контакты рекомендуется использовать для работы при низких энергетических характеристиках, особенно для схем постоянного тока с напряжением 12В и током 10 мА или менее.

Шильдики (передние таблички)

Стандартные передние таблички имеют размеры 32x32мм для ОС10 и 51x51мм для ОС25. Увеличенные передние таблички размером 66x66мм доступны для переключателей ОС25 (_2). Также можно добавить дополнительный шильдик в верхнюю часть переключателей ОС10 и ОС25. Текст, который должен быть написан на шильдике, указывается в приложении CamWeb2.

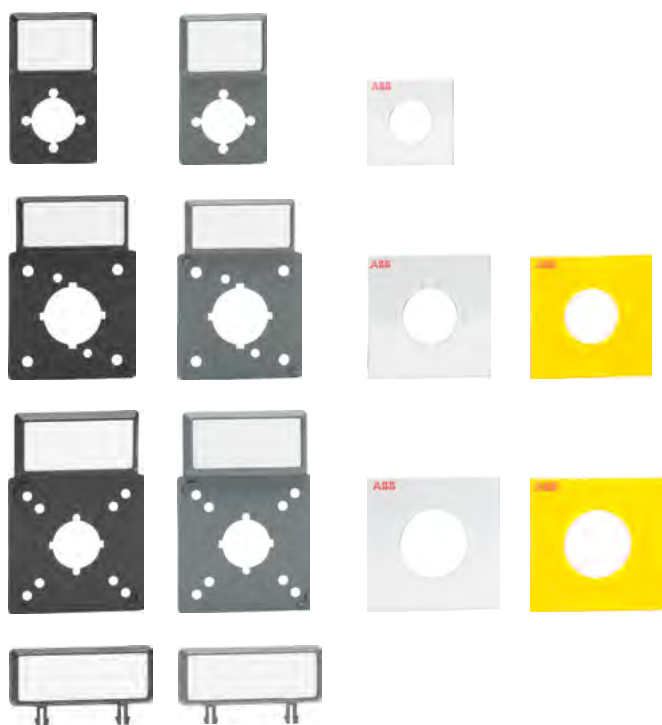

Стандартные и специальные кулачковые переключатели

Система обозначений контактных диаграмм

Условные обозначения

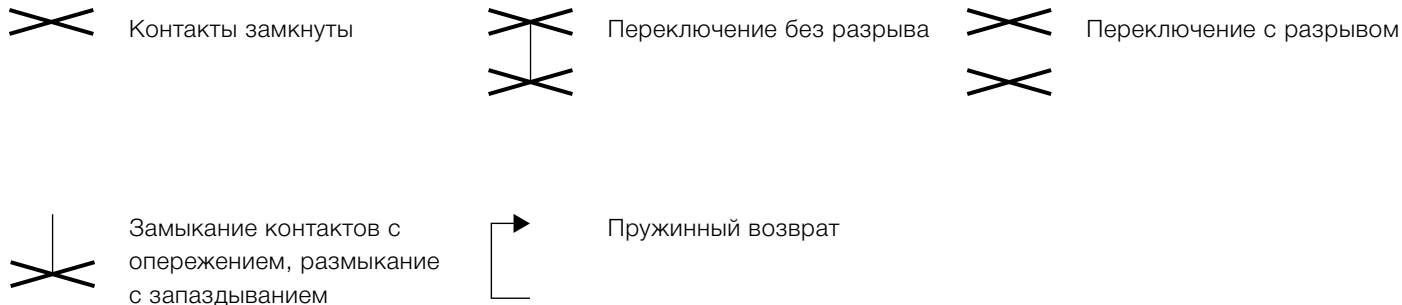

Пример

Переключатель на три положения с двумя контактами. Пружинный возврат между положениями "START" и "1".

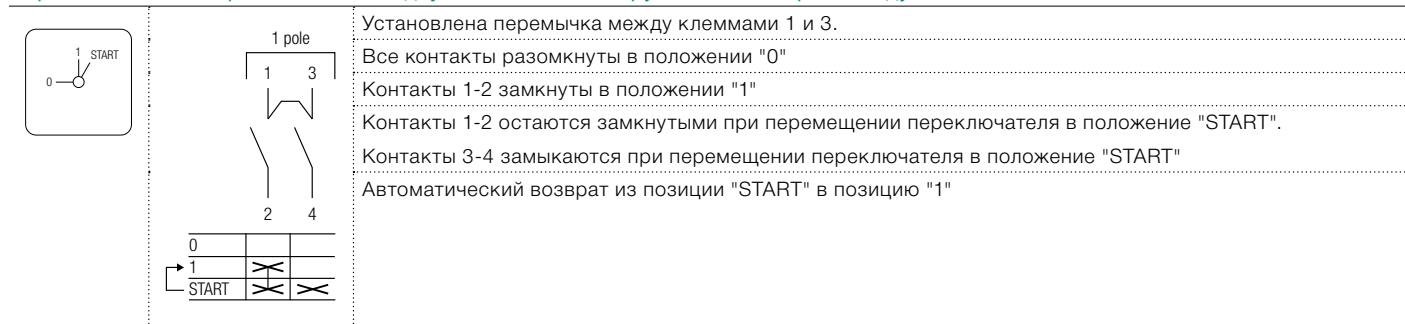

Соответствие стандартам

- МЭК 60947-3, EN 60947-3
- МЭК 60947-1
- МЭК 60947-4-1
- МЭК 60947-5-1, EN 60947-3

Технические характеристики

Кулачковые переключатели серии ОС 10...25 Ампер

Данные в соответствии с МЭК 60947-3

			ОС10	ОС25	
Номинальное напряжение изоляции	U_i	Степень загрязн. 3	В	500	690
Номинальное импульсное выдерживаемое напряжение	U_{imp}		кВ	2.5	4
Номинальный тепловой ток	I_{th}		А	10	25
Номинальный ток короткого замыкания	I_p (r.m.s.)		кА	1 ¹⁾	7 ¹⁾
Максимальное значение резервного предохранителя			А	10	25
Номинальный кратковременно допустимый ток	I_{cw} (r.m.s.)	1с	А	120	300
		3с	А	70	173
Условный ток короткого замыкания	I_d	500 В	кА	3	-
		690 В	кА	-	7
Номинальный рабочий ток	АС-21А 1 и 3 фазы	400 В	А	10	25
		до 500В	А	10	20
	АС-22А 1 и 3 фазы	500...690 В	А	-	20
		230 В	А	7.6	15
		400 В	А	6.5	15
		500 В	А	-	8.1
	АС-23А 3 фазы	690 В	А	-	5.9
		230 В	А	7.2	8.7
		400 В	А	6.1	8.3
	АС-23А 1 фаза	230 В	А	7.6	12
		400 В	А	4.9	12
		500 В	А	-	6.8
	АС-3 3 фазы	690 В	А	-	4.9
		230 В	А	5.3	7.2
		400 В	А	4.2	7.2
	АС-3 1 фаза	380...440 В	А	1.4	7.7
660...690 В		А	-	3.8	
Номинальный рабочий ток, DC-21А Постоянная времени 0...1 мс	1 контакт	48 В	А	10	25
	1 контакт	110 В	А	0.7	1.5
	1 контакт	220 В	А	0.3	0.5
	2-контакта последовательно	60 В	А	10	20
	3-контакта последовательно	110 В	А	10	20
	5-контактов последовательно	220 В	А	10	20
	9-контактов последовательно	440 В	А	10	20
	10-контактов последовательно	600 В	А	-	16
Номинальный рабочий ток, DC-22А Постоянная времени 1...50 мс	1 контакт	24 В	А	6	10
	1 контакт	30 В	А	3	4.5
	1 контакт	40 В	А	3	4.5
	2 контакта последовательно	60 В	А	3	4.5
	3 контакта последовательно	110 В	А	3	4.5
	5 контактов последовательно	220 В	А	3	4.5
Номинальный рабочий ток, DC-13	1 контакт	48 В	А	-	3
	1 контакт	110 В	А	-	0.8
	1 контакт	220 В	А	-	0.4
Номинальный рабочий ток в соответствии с МЭК 60947-5-1	АС-15	220...240 В	А	2.5	5.5
		380...440 В	А	1.5	3.5

¹⁾ При работе на напряжении 400 В

Технические характеристики

Кулачковые переключатели серии ОС 10...25 Ампер

Данные в соответствии с МЭК -60947-3

				ОС10	ОС25
Номинальная рабочая мощность ¹⁾	АС-23А 3 фазы	230 В	кВт	1.8	2.6
		400 В	кВт	3	7.5
		500 В	кВт	-	4.8
		690 В	кВт	-	4.8
	АС-23А 1 фаза	230 В	кВт	0.8	0.9
		400 В	кВт	1.1	1.5
	АС-3 3 фазы	230 В	кВт	1.8	2.2
		400 В	кВт	2.2	5.5
		500 В	кВт	-	4
		690 В	кВт	-	4
	АС-3 1 фаза	230 В	кВт	0.6	0.8
		400 В	кВт	0.8	1.3
АС-4 3 фазы	380...440 В	кВт	0.55	4	
	660...690 В	кВт	-	3	
Потери мощности в контакте при номинальном значении I_{th}	Обычные контакты		Вт	≤ 0.6	≤ 1.8
Контактное сопротивление	Обычные контакты		Ом	≤ 0.004	≤ 0.003
Потери мощности в контакте - при номинальном значении I_{th}	Позолоченные контакты		Вт	0.4	≤ 1.8
Контактное сопротивление	Позолоченные контакты		Ом	≤ 0.006	≤ 0.003
Минимальная коммутационная способность	Позолоченные контакты		мА	5	5
			В (AC/DC)	5	5
Подключение кабеля	Максимальное сечение кабеля, одножильный/многожильный ²⁾		мм ²	0.5...1.5	1.5...4
Механическая износостойкость ³⁾	8 контактов или меньше		число	500 000	500 000
	от 9 до 14 контактов		коммутаций	300 000	300 000
	15-24 контактов		коммутаций	100 000	100 000
Температура	Температура хранения и эксплуатации ⁴⁾		°C	-40...+80	-40...+85

¹⁾ Эти значения приведены для справки и могут изменяться в соответствии с требованиями производителя двигателей.

²⁾ Используйте только медные провода.

³⁾ Значения механической износостойкости зависят от угла поворота и числа контактов. В таблице представлены минимальные значения.

⁴⁾ При 40°C снижение мощности 0%. Снижение пикового значения тока 0% до 60°C. Для более высоких температур смотрите график зависимости, представленный ниже.

Снижение номинальных параметров при увеличении температуры окружающей среды

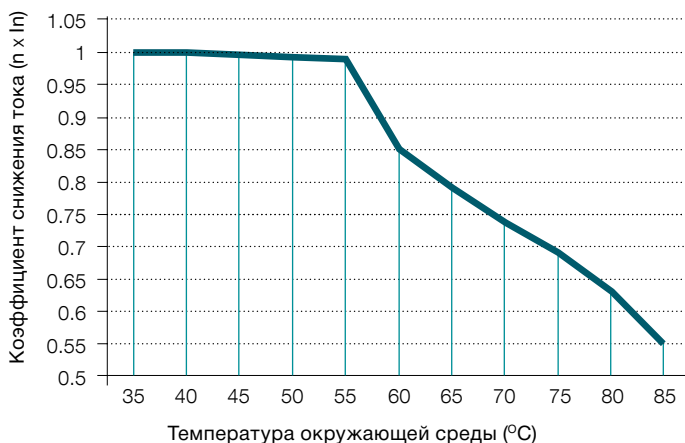

Информация для заказа

Кулачковые переключатели серии ОС

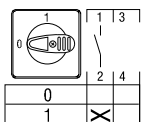

OC_A1

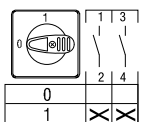

OC_A2

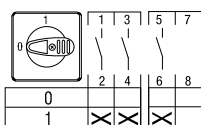

OC_A3

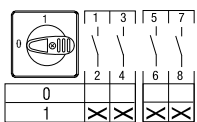

OC_A4

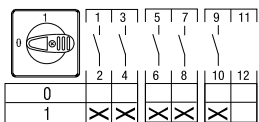

OC_A5

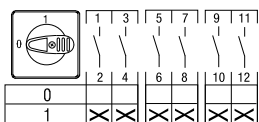

OC_A6

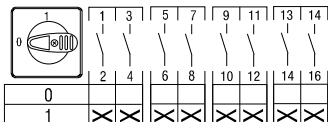

OC_A8

Переключатели ВКЛ-ОТКЛ

В комплект стандартной поставки входят черная ручка управления, табличка с соответствующим текстом и два ключа (для переключателей с управлением ключом). Ключ может извлекаться в обеих позициях. Переключатели с круглым основанием используются, когда индикация наносится непосредственно на дверь шкафа.

Функции	Кол-во полюсов/ контактов	Тепловой ток I_{in} [A]	Тип	Код заказа	Вес [кг]
Угол поворота 90°, позиция 0: 9 часов, установка на дверь					
Прицеливающаяся черная ручка, черная рамка и серебристая передняя табличка					
0 - 1	1 / 1	10	OC10G01PNBN00NA1	1SCA126421R1001	0.034
0 - 1	2 / 2	10	OC10G02PNBN00NA2	1SCA126423R1001	0.036
0 - 1	3 / 3	10	OC10G03PNBN00NA3	1SCA126426R1001	0.043
0 - 1	4 / 4	10	OC10G04PNBN00NA4	1SCA126427R1001	0.045
0 - 1	5 / 5	10	OC10G05PNBN00NA5	1SCA126428R1001	0.052
0 - 1	6 / 6	10	OC10G06PNBN00NA6	1SCA126429R1001	0.054
0 - 1	1 / 1	10	OC10G01PNBN00NB1	1SCA134986R1001	0.034
0 - 1	2 / 2	10	OC10G02PNBN00NB2	1SCA134993R1001	0.036
0 - 1	3 / 3	10	OC10G03PNBN00NB3	1SCA134996R1001	0.043
0 - 1	4 / 4	10	OC10G04PNBN00NB4	1SCA135000R1001	0.045
0 - 1	5 / 5	10	OC10G05PNBN00NB5	1SCA135003R1001	0.052
0 - 1	6 / 6	10	OC10G06PNBN00NB6	1SCA135005R1001	0.054
0 - 1	1 / 1	25	OC25G01PNBN00NA1	1SCA126433R1001	0.081
0 - 1	2 / 2	25	OC25G02PNBN00NA2	1SCA126440R1001	0.086
0 - 1	3 / 3	25	OC25G03PNBN00NA3	1SCA126448R1001	0.102
0 - 1	4 / 4	25	OC25G04PNBN00NA4	1SCA126452R1001	0.108
0 - 1	5 / 5	25	OC25G05PNBN00NA5	1SCA126456R1001	0.124
0 - 1	6 / 6	25	OC25G06PNBN00NA6	1SCA126459R1001	0.129
0 - 1	8 / 8	25	OC25G08PNBN00NA8	1SCA126461R1001	0.153
0 - 1	1 / 1	25	OC25G01PNBN00NB1	1SCA134987R1001	0.081
0 - 1	2 / 2	25	OC25G02PNBN00NB2	1SCA134994R1001	0.086
0 - 1	3 / 3	25	OC25G03PNBN00NB3	1SCA134998R1001	0.102
0 - 1	4 / 4	25	OC25G04PNBN00NB4	1SCA135001R1001	0.108
0 - 1	5 / 5	25	OC25G05PNBN00NB5	1SCA135004R1001	0.124
0 - 1	6 / 6	25	OC25G06PNBN00NB6	1SCA135006R1001	0.129
0 - 1	8 / 8	25	OC25G08PNBN00NB8	1SCA135007R1001	0.153

Другие модификации стандартных переключателей смотрите на страницах 40...56.

Информация для заказа

Кулачковые переключатели серии ОС

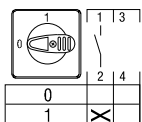

OC_A1

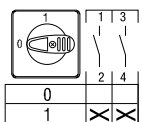

OC_A2

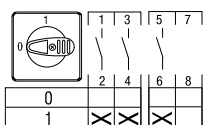

OC_A3

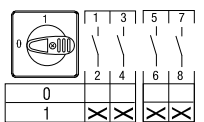

OC_A4

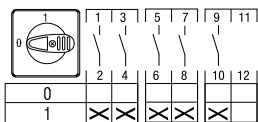

OC_A5

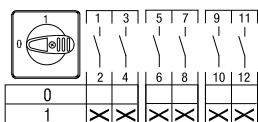

OC_A6

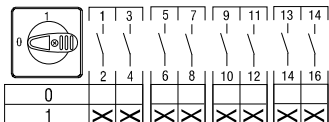

OC_A8

Переключатели ВКЛ-ОТКЛ

В комплект стандартной поставки входят черная ручка управления, табличка с соответствующим текстом и два ключа (для переключателей с управлением ключом). Ключ съемный во всех позициях. Переключатели с круглым основанием используются, когда индикация наносится непосредственно на дверь шкафа.

Функции	Кол-во полюсов/ контактов	Тепловой ток I_{th} [A]	Тип	Код заказа	Вес [кг]
Угол поворота 90°, позиция 0: 9 часов, установка на дверь					
Привинчивающаяся черная ручка, черная рамка и серебристая передняя табличка					
0 - 1	1 / 1	25	OC25G01RNBNO0NA1	1SCA126436R1001	0.152
0 - 1	2 / 2	25	OC25G02RNBNO0NA2	1SCA126442R1001	0.157
0 - 1	3 / 3	25	OC25G03RNBNO0NA3	1SCA126451R1001	0.174
0 - 1	4 / 4	25	OC25G04RNBNO0NA4	1SCA126455R1001	0.179
0 - 1	1 / 1	25	OC25G01RNBNO0NB1	1SCA134988R1001	0.152
0 - 1	2 / 2	25	OC25G02RNBNO0NB2	1SCA134995R1001	0.157
0 - 1	3 / 3	25	OC25G03RNBNO0NB3	1SCA134999R1001	0.174
0 - 1	4 / 4	25	OC25G04RNBNO0NB4	1SCA135002R1001	0.179
Монтаж прищелкиванием, управление ключом, черная рамка и серебристая передняя табличка					
0 - 1	1 / 1	10	OC10G01KNBNO0NA1	1SCA126420R1001	0.049
0 - 1	3 / 3	10	OC10G03KNBNO0NA3	1SCA126425R1001	0.058
0 - 1	1 / 1	25	OC25G01KNBNO0NA1	1SCA126430R1001	0.100
0 - 1	3 / 3	25	OC25G03KNBNO0NA3	1SCA126444R1001	0.122
0 - 1	1 / 1	25	OC25G01KNBNO0NB1	1SCA134989R1001	0.100
0 - 1	3 / 3	25	OC25G03KNBNO0NB3	1SCA134997R1001	0.122
Прищелкивающаяся черная ручка с круглым основанием, без гравировки					
0 - 1	1 / 1	25	OC25G01PXBN00NA1	1SCA126435R1001	0.075
0 - 1	2 / 2	25	OC25G02PXBN00NA2	1SCA126441R1001	0.080
0 - 1	3 / 3	25	OC25G03PXBN00NA3	1SCA126450R1001	0.097
0 - 1	4 / 4	25	OC25G04PXBN00NA4	1SCA126454R1001	0.102
Монтаж прищелкиванием, управление ключом, круглое основание, без гравировки					
0 - 1	1 / 1	25	OC25G01KXBN00NA1	1SCA126431R1001	0.094
0 - 1	2 / 2	25	OC25G02KXBN00NA2	1SCA126437R1001	0.099
0 - 1	3 / 3	25	OC25G03KXBN00NA3	1SCA126446R1001	0.116
Угол поворота 90°, позиция 0: 9 часов, установка на DIN-рейку или монтажную плату					
Модульное исполнение, серая ручка					
0 - 1	1 / 1	25	OC25G01MNGNO0NA1	1SCA126432R1001	0.084
0 - 1	2 / 2	25	OC25G02MNGNO0NA2	1SCA126439R1001	0.089
0 - 1	3 / 3	25	OC25G03MNGNO0NA3	1SCA126447R1001	0.095
0 - 1	6 / 6	25	OC25G06MNGNO0NA6	1SCA126458R1001	0.112

Другие модификации стандартных переключателей смотрите на страницах 40...56.

Информация для заказа

Кулачковые переключатели серии ОС

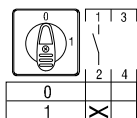

ОС_A01

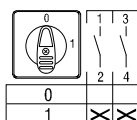

ОС_A02

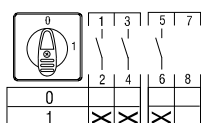

ОС_A03

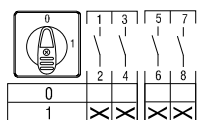

ОС_A04

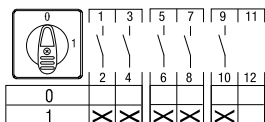

ОС_A05

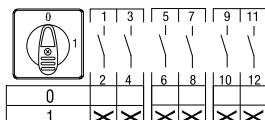

ОС_A06

Переключатели ВКЛ-ОТКЛ

В комплект стандартной поставки входят черная ручка управления, табличка с соответствующим текстом и два ключа (для переключателей с управлением ключом). Ключ может извлекаться во всех позициях.

Функции	Кол-во полюсов/ контактов	Тепловой ток I_{th} [A]	Тип	Код заказа	Вес [кг]
Угол поворота 90°, позиция 0: 12 часов, установка на дверь					
Прицеливающаяся черная ручка, черная рамка и серебристая передняя табличка					
0 - 1	1 / 1	10	OC10G01PNBN00NA01	1SCA126467R1001	0.034
0 - 1	2 / 2	10	OC10G02PNBN00NA02	1SCA126468R1001	0.036
0 - 1	3 / 3	10	OC10G03PNBN00NA03	1SCA126470R1001	0.043
0 - 1	4 / 4	10	OC10G04PNBN00NA04	1SCA126471R1001	0.045
0 - 1	5 / 5	10	OC10G05PNBN00NA05	1SCA126472R1001	0.052
0 - 1	6 / 6	10	OC10G06PNBN00NA06	1SCA126473R1001	0.054
0 - 1	1 / 1	10	OC10G01PNBN00NB01	1SCA135569R1001	0.034
0 - 1	2 / 2	10	OC10G02PNBN00NB02	1SCA135578R1001	0.036
0 - 1	3 / 3	10	OC10G03PNBN00NB03	1SCA135582R1001	0.043
0 - 1	4 / 4	10	OC10G04PNBN00NB04	1SCA135585R1001	0.045
0 - 1	5 / 5	10	OC10G05PNBN00NB05	1SCA135588R1001	0.052
0 - 1	6 / 6	10	OC10G06PNBN00NB06	1SCA135590R1001	0.054
0 - 1	1 / 1	25	OC25G01PNBN00NA01	1SCA126476R1001	0.081
0 - 1	2 / 2	25	OC25G02PNBN00NA02	1SCA126478R1001	0.086
0 - 1	3 / 3	25	OC25G03PNBN00NA03	1SCA126481R1001	0.102
0 - 1	4 / 4	25	OC25G04PNBN00NA04	1SCA126482R1001	0.108
0 - 1	5 / 5	25	OC25G05PNBN00NA05	1SCA126483R1001	0.124
0 - 1	6 / 6	25	OC25G06PNBN00NA06	1SCA126485R1001	0.129
0 - 1	1 / 1	25	OC25G01PNBN00NB01	1SCA135572R1001	0.081
0 - 1	2 / 2	25	OC25G02PNBN00NB02	1SCA135580R1001	0.086
0 - 1	3 / 3	25	OC25G03PNBN00NB03	1SCA135583R1001	0.102
0 - 1	4 / 4	25	OC25G04PNBN00NB04	1SCA135587R1001	0.108
0 - 1	5 / 5	25	OC25G05PNBN00NB05	1SCA135589R1001	0.124
0 - 1	6 / 6	25	OC25G06PNBN00NB06	1SCA135591R1001	0.129
Привинчивающаяся черная ручка, черная рамка и серебристая передняя табличка					
0 - 1	1 / 1	10	OC10G01RNBN00NB01	1SCA135571R1001	0.034
0 - 1	2 / 2	10	OC10G02RNBN00NB02	1SCA135579R1001	0.036
0 - 1	4 / 4	10	OC10G04RNBN00NB04	1SCA135586R1001	0.045
0 - 1	1 / 1	25	OC25G01RNBN00NB01	1SCA135575R1001	0.152
0 - 1	2 / 2	25	OC25G02RNBN00NB02	1SCA135581R1001	0.157
0 - 1	3 / 3	25	OC25G03RNBN00NB03	1SCA135584R1001	0.174
Монтаж прицеливанием, управление ключом, черная рамка и серебристая передняя табличка					
0 - 1	1 / 1	10	OC10G01KNBN00NA01	1SCA126466R1001	0.049
0 - 1	3 / 3	10	OC10G03KNBN00NA03	1SCA126469R1001	0.058
0 - 1	1 / 1	25	OC25G01KNBN00NA01	1SCA126474R1001	0.100
0 - 1	3 / 3	25	OC25G03KNBN00NA03	1SCA126479R1001	0.122
Угол поворота 90°, позиция 0: 12 часов, установка на DIN-рейку или монтажную плату					
Модульное исполнение, серая ручка					
0 - 1	1 / 1	25	OC25G01MNGN00NA01	1SCA126475R1001	0.084
0 - 1	2 / 2	25	OC25G02MNGN00NA02	1SCA126477R1001	0.089
0 - 1	3 / 3	25	OC25G03MNGN00NA03	1SCA126480R1001	0.095
0 - 1	6 / 6	25	OC25G06MNGN00NA06	1SCA126484R1001	0.112

Другие модификации стандартных переключателей смотрите на страницах 40...56.

Информация для заказа

Кулачковые переключатели серии ОС

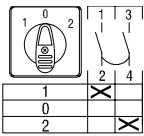

OC_U1

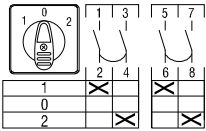

OC_U2

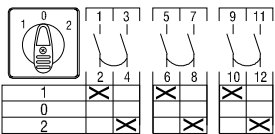

OC_U3

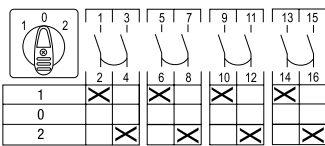

OC_U4

Реверсивные переключатели

В комплект стандартной поставки входят черная ручка управления, табличка с соответствующим текстом и два ключа (для переключателей с управлением ключом). Ключ может извлекаться во всех позициях. Переключатели с круглым основанием используются, когда индикация наносится непосредственно на дверь шкафа.

Функции	Кол-во полюсов/ контактов	Тепловой ток I_{th} [A]	Тип	Код заказа	Вес [кг]
Угол поворота 60°, с нулевой позицией, установка на дверь					
Прицеливающаяся черная ручка, черная рамка и серебристая передняя табличка					
1 - 0 - 2	1 / 2	10	OC10G02PNBN00NU1	1SCA126487R1001	0.036
1 - 0 - 2	2 / 4	10	OC10G04PNBN00NU2	1SCA126488R1001	0.045
1 - 0 - 2	3 / 6	10	OC10G06PNBN00NU3	1SCA126490R1001	0.055
1 - 0 - 2	4 / 8	10	OC10G08PNBN00NU4	1SCA126491R1001	0.065
1 - 0 - 2	1 / 2	25	OC25G02PNBN00NU1	1SCA126494R1001	0.086
1 - 0 - 2	2 / 4	25	OC25G04PNBN00NU2	1SCA126498R1001	0.108
1 - 0 - 2	3 / 6	25	OC25G06PNBN00NU3	1SCA126503R1001	0.130
1 - 0 - 2	4 / 8	25	OC25G08PNBN00NU4	1SCA126506R1001	0.155
Привинчивающаяся черная ручка, черная рамка и серебристая передняя табличка					
1 - 0 - 2	1 / 2	25	OC25G02RNBN00NU1	1SCA126496R1001	0.158
1 - 0 - 2	2 / 4	25	OC25G04RNBN00NU2	1SCA126500R1001	0.180
1 - 0 - 2	3 / 6	25	OC25G06RNBN00NU3	1SCA126505R1001	0.202
1 - 0 - 2	4 / 8	25	OC25G08RNBN00NU4	1SCA126508R1001	0.227
Монтаж прицеливанием, управление ключом, черная рамка и серебристая передняя табличка					
1 - 0 - 2	1 / 2	10	OC10G02KNBN00NU1	1SCA126486R1001	0.051
1 - 0 - 2	3 / 6	10	OC10G06KNBN00NU3	1SCA126489R1001	0.070
1 - 0 - 2	1 / 2	25	OC25G02KNBN00NU1	1SCA126492R1001	0.105
1 - 0 - 2	3 / 6	25	OC25G06KNBN00NU3	1SCA126501R1001	0.149
Прицеливающаяся черная ручка с круглым основанием, без гравировки					
1 - 0 - 2	1 / 2	25	OC25G02PXBN00NU1	1SCA126495R1001	0.081
1 - 0 - 2	2 / 4	25	OC25G04PXBN00NU2	1SCA126499R1001	0.103
1 - 0 - 2	3 / 6	25	OC25G06PXBN00NU3	1SCA126504R1001	0.125
1 - 0 - 2	4 / 8	25	OC25G08PXBN00NU4	1SCA126507R1001	0.149
Угол поворота 60°, с нулевой позицией, установка на DIN-рейку или монтажную плату					
Модульное исполнение, серая ручка					
1 - 0 - 2	1 / 2	25	OC25G02MNGN00NU1	1SCA126493R1001	0.090
1 - 0 - 2	2 / 4	25	OC25G04MNGN00NU2	1SCA126497R1001	0.101
1 - 0 - 2	3 / 6	25	OC25G06MNGN00NU3	1SCA126502R1001	0.113

Другие модификации стандартных переключателей смотрите на страницах 40...56.

Информация для заказа

Кулачковые переключатели серии OC

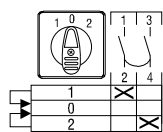

OC_URR1

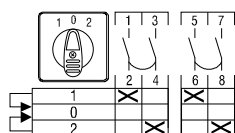

OC_URR2

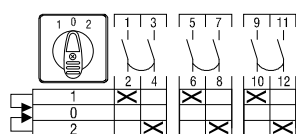

OC_URR3

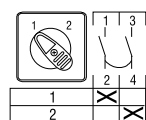

OC_WS1

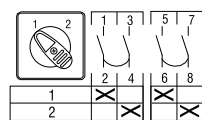

OC_WS2

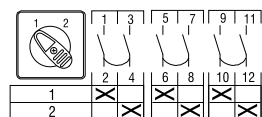

OC_WS3

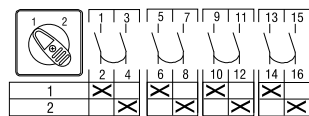

OC_WS4

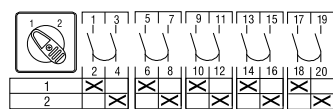

OC_WS5



Диаграмма подключения (OC_WS_)

Реверсивные переключатели

В комплект стандартной поставки входят черная ручка управления и табличка с соответствующим текстом. Переключатели с круглым основанием используются, когда индикация наносится непосредственно на дверь шкафа.

Функции	Кол-во полюсов/ контактов	Тепловой ток I_{th} [A]	Тип	Код заказа	Вес [кг]
С нулевой позицией, с двусторонним пружинным возвратом, угол поворота 30°, установка на дверь					
Прицеливающаяся черная ручка, черная рамка и серебристая передняя табличка					
$1_R - 0 - 2_R$	1 / 2	10	OC10G02PNBN00NURR1	1SCA126509R1001	0.036
$1_R - 0 - 2_R$	3 / 6	10	OC10G06PNBN00NURR3	1SCA126510R1001	0.054
$1_R - 0 - 2_R$	1 / 2	25	OC25G02PNBN00NURR1	1SCA126512R1001	0.086
$1_R - 0 - 2_R$	2 / 4	25	OC25G04PNBN00NURR2	1SCA126513R1001	0.108
$1_R - 0 - 2_R$	3 / 6	25	OC25G06PNBN00NURR3	1SCA126516R1001	0.130
Привинчивающаяся черная ручка, черная рамка и серебристая передняя табличка					
$1_R - 0 - 2_R$	2 / 4	25	OC25G04RNB00NURR2	1SCA126515R1001	0.180
Прицеливающаяся черная ручка с круглым основанием, без гравировки					
$1_R - 0 - 2_R$	2 / 4	25	OC25G04PXB00NURR2	1SCA126514R1001	0.103
С нулевой позицией, с двусторонним пружинным возвратом, угол поворота 30°, установка на DIN-рейку					
Модульное исполнение, серая ручка					
$1_R - 0 - 2_R$	1 / 2	25	OC25G02MNGN00NURR1	1SCA126511R1001	0.090
Угол поворота 60°, без нулевой позиции, установка на дверь					
Прицеливающаяся черная ручка, черная рамка и серебристая передняя табличка					
1 - 2	1 / 2	10	OC10G02PNBN00NWS1	1SCA126517R1001	0.036
1 - 2	2 / 4	10	OC10G04PNBN00NWS2	1SCA126518R1001	0.045
1 - 2	3 / 6	10	OC10G06PNBN00NWS3	1SCA126519R1001	0.055
1 - 2	4 / 8	10	OC10G08PNBN00NWS4	1SCA126520R1001	0.065
1 - 2	1 / 2	25	OC25G02PNBN00NWS1	1SCA126522R1001	0.086
1 - 2	2 / 4	25	OC25G04PNBN00NWS2	1SCA126526R1001	0.108
1 - 2	3 / 6	25	OC25G06PNBN00NWS3	1SCA126530R1001	0.130
1 - 2	4 / 8	25	OC25G08PNBN00NWS4	1SCA126533R1001	0.155
1 - 2	5 / 10	25	OC25G10PNBN00NWS5	1SCA126536R1001	0.177
Привинчивающаяся черная ручка, черная рамка и серебристая передняя табличка					
1 - 2	1 / 2	25	OC25G02RNB00NWS1	1SCA126524R1001	0.158
1 - 2	2 / 4	25	OC25G04RNB00NWS2	1SCA126528R1001	0.180
1 - 2	3 / 6	25	OC25G06RNB00NWS3	1SCA126532R1001	0.202
1 - 2	4 / 8	25	OC25G08RNB00NWS4	1SCA126535R1001	0.227
Прицеливающаяся черная ручка с круглым основанием, без гравировки					
1 - 2	1 / 2	25	OC25G02PXB00NWS1	1SCA126523R1001	0.081
1 - 2	2 / 4	25	OC25G04PXB00NWS2	1SCA126527R1001	0.103
1 - 2	3 / 6	25	OC25G06PXB00NWS3	1SCA126531R1001	0.125
1 - 2	4 / 8	25	OC25G08PXB00NWS4	1SCA126534R1001	0.149
Угол поворота 60°, без нулевой позиции, установка на DIN-рейку или монтажную плату					
Модульное исполнение, серая ручка					
1 - 2	1 / 2	25	OC25G02MNGN00NWS1	1SCA126521R1001	0.090
1 - 2	2 / 4	25	OC25G04MNGN00NWS2	1SCA126525R1001	0.101
1 - 2	3 / 6	25	OC25G06MNGN00NWS3	1SCA126529R1001	0.113

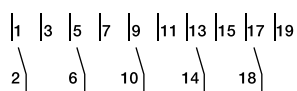
Другие модификации стандартных переключателей смотрите на страницах 40...56.

Информация для заказа

Кулачковые переключатели серии ОС

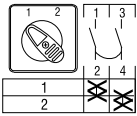

OC_WC1

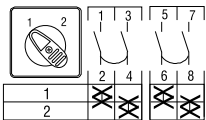

OC_WC2

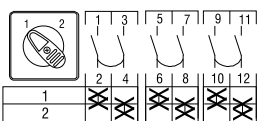

OC_WC3

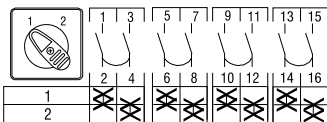

OC_WC4

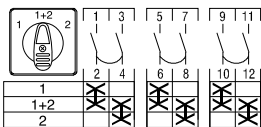

OC_UC3

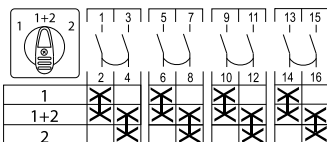

OC_UC4



Диаграмма подключения
(OC_WC_, OC_UC_)

Реверсивные переключатели

В комплект стандартной поставки входят черная ручка управления и табличка с соответствующим текстом. Переключатели с круглым основанием используются, когда индикация наносится непосредственно на дверь шкафа.

Функции	Кол-во полюсов/ контактов	Тепловой ток I_{th} [A]	Тип	Код заказа	Вес [кг]
С перекрытием контактов, угол поворота 60°, установка на дверь					
Прищелкивающаяся черная ручка, черная рамка и серебристая передняя табличка					
1 - 2	1 / 2	10	OC10G02PNBN00NWC1	1SCA126537R1001	0.036
1 - 2	2 / 4	10	OC10G04PNBN00NWC2	1SCA126538R1001	0.045
1 - 2	3 / 6	10	OC10G06PNBN00NWC3	1SCA126539R1001	0.055
1 - 2	4 / 8	10	OC10G08PNBN00NWC4	1SCA126540R1001	0.065
1 - 2	1 / 2	25	OC25G02PNBN00NWC1	1SCA126541R1001	0.086
1 - 2	2 / 4	25	OC25G04PNBN00NWC2	1SCA126542R1001	0.108
1 - 2	3 / 6	25	OC25G06PNBN00NWC3	1SCA126543R1001	0.130
1 - 2	4 / 8	25	OC25G08PNBN00NWC4	1SCA126544R1001	0.155
С перекрытием контактов и общей центральной точкой, угол поворота 60°, установка на дверь					
Прищелкивающаяся черная ручка, черная рамка и серебристая передняя табличка					
1 - (1 + 2) - 2	3 / 6	25	OC25G06PNBN00NUC3	1SCA126545R1001	0.130
1 - (1 + 2) - 2	4 / 8	25	OC25G08PNBN00NUC4	1SCA126546R1001	0.155

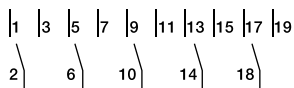
Другие модификации стандартных переключателей смотрите на страницах 40...56.

Информация для заказа

Кулачковые переключатели серии ОС

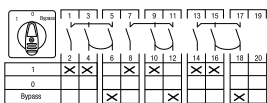

OC_WS36

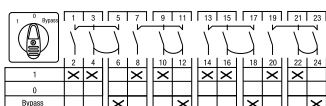

OC_WS48

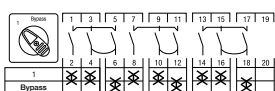

OC_PW36

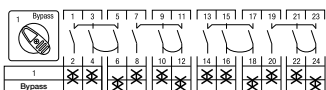

OC_PW48

Байпасные переключатели

В комплект стандартной поставки входят черная ручка управления и табличка с соответствующим текстом.

Функции	Кол-во полюсов/ контактов	Тепловой ток I_{th} [A]	Тип	Код заказа	Вес [кг]
С нулевой позицией, угол поворота 60°, без перекрытия контактов, 3- и 4-полюсная сеть, установка на дверь					
Прицеливающаяся черная ручка, черная рамка и серебристая передняя табличка					
1 - 0 - Вypass	3/9	25	OC25G09PNBN00NWS36	1SCA126547R1001	0.172
1 - 0 - Вypass	4/12	25	OC25G12PNBN00NWS48	1SCA126548R1001	0.200
Без нулевой позиции, угол поворота 60°, без перекрытия контактов, 3- и 4-полюсная сеть, установка на дверь					
Прицеливающаяся черная ручка, черная рамка и серебристая передняя табличка					
1 - Вypass	3/9	25	OC25G09PNBN00NPW36	1SCA126549R1001	0.172
1 - Вypass	4/12	25	OC25G12PNBN00NPW48	1SCA126550R1001	0.200

Другие модификации стандартных переключателей смотрите на страницах 40...56.

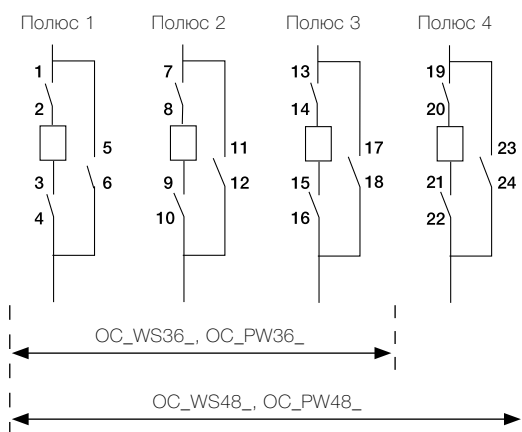

Информация для заказа

Кулачковые переключатели серии ОС

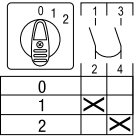

OC_SO21

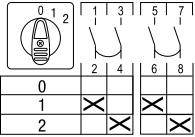

OC_SO22

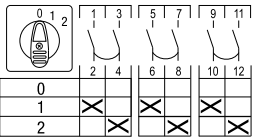

OC_SO23

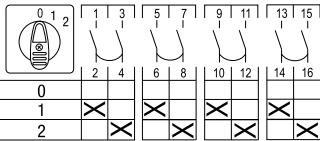

OC_SO24

Многопозиционные переключатели

В комплект стандартной поставки входят черная ручка управления и табличка с соответствующим текстом. Переключатели с круглым основанием используются, когда индикация наносится непосредственно на дверь шкафа. Угол поворота 30°.

Функции	Кол-во полюсов/ контактов	Тепловой ток I_{th} [A]	Тип	Код заказа	Вес [кг]
2-х ступенчатый, с нулевой позицией, установка на дверь					
Прищелкивающаяся черная ручка, черная рамка и серебристая передняя табличка					
0 - 1 - 2	1 / 2	10	OC10G02PNBN00NSO21	1SCA126551R1001	0.036
0 - 1 - 2	2 / 4	10	OC10G04PNBN00NSO22	1SCA126552R1001	0.045
0 - 1 - 2	3 / 6	10	OC10G06PNBN00NSO23	1SCA126553R1001	0.055
0 - 1 - 2	4 / 8	10	OC10G08PNBN00NSO24	1SCA126554R1001	0.065
0 - 1 - 2	1 / 2	25	OC25G02PNBN00NSO21	1SCA126556R1001	0.087
0 - 1 - 2	2 / 4	25	OC25G04PNBN00NSO22	1SCA126559R1001	0.109
0 - 1 - 2	3 / 6	25	OC25G06PNBN00NSO23	1SCA126562R1001	0.131
0 - 1 - 2	4 / 8	25	OC25G08PNBN00NSO24	1SCA126563R1001	0.155
Привинчивающаяся черная ручка, черная рамка и серебристая передняя табличка					
0 - 1 - 2	1 / 2	25	OC25G02RNBN00NSO21	1SCA126558R1001	0.158
0 - 1 - 2	2 / 4	25	OC25G04RNBN00NSO22	1SCA126561R1001	0.180
Прищелкивающаяся черная ручка с круглым основанием, без гравировки					
0 - 1 - 2	1 / 2	25	OC25G02PXBVN00NSO21	1SCA126557R1001	0.081
0 - 1 - 2	2 / 4	25	OC25G04PXBVN00NSO22	1SCA126560R1001	0.103
2-х ступенчатый, с нулевой позицией, установка на DIN-рейку или монтажную плату					
Модульное исполнение, серая ручка					
0 - 1 - 2	1 / 2	25	OC25G02MNGN00NSO21	1SCA126555R1001	0.090

Другие модификации стандартных переключателей смотрите на страницах 40...56.

Информация для заказа

Кулачковые переключатели серии ОС

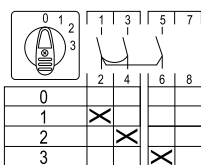

OC_SO31

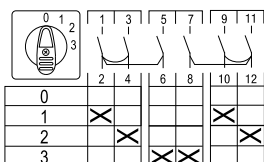

OC_SO32

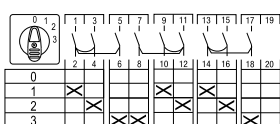

OC_SO33

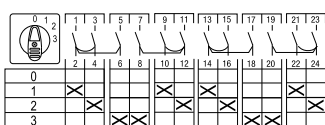

OC_SO34

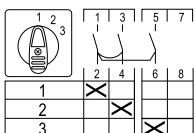

OC_ST31

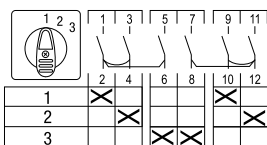

OC_ST32

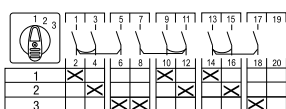

OC_ST33

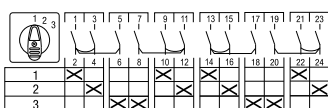

OC_ST34

Многопозиционные переключатели

В комплект стандартной поставки входят черная ручка управления и табличка с соответствующим текстом. Переключатели с круглым основанием используются, когда индикация наносится непосредственно на дверь шкафа. Угол поворота 30°.

Функции	Кол-во полюсов/ контактов	Тепловой ток I_{th} [A]	Тип	Код заказа	Вес [кг]
3-х ступенчатый, с нулевой позицией, установка на дверь					
Прицеливающаяся черная ручка, черная рамка и серебристая передняя табличка					
0 - 1 - 2 - 3	1 / 3	10	OC10G03PNBN00NSO31	1SCA126564R1001	0.043
0 - 1 - 2 - 3	2 / 6	10	OC10G06PNBN00NSO32	1SCA126565R1001	0.055
0 - 1 - 2 - 3	3 / 9	10	OC10G09PNBN00NSO33	1SCA126566R1001	0.073
0 - 1 - 2 - 3	4 / 12	10	OC10G12PNBN00NSO34	1SCA126567R1001	0.084
0 - 1 - 2 - 3	1 / 3	25	OC25G03PNBN00NSO31	1SCA126569R1001	0.103
0 - 1 - 2 - 3	2 / 6	25	OC25G06PNBN00NSO32	1SCA126572R1001	0.131
0 - 1 - 2 - 3	3 / 9	25	OC25G09PNBN00NSO33	1SCA126573R1001	0.172
0 - 1 - 2 - 3	4 / 12	25	OC25G12PNBN00NSO34	1SCA126574R1001	0.200
Привинчивающаяся черная ручка, черная рамка и серебристая передняя табличка					
0 - 1 - 2 - 3	1 / 3	25	OC25G03RBNB00NSO31	1SCA126571R1001	0.175
Прицеливающаяся черная ручка с круглым основанием, без гравировки					
0 - 1 - 2 - 3	1 / 3	25	OC25G03PXBN00NSO31	1SCA126570R1001	0.098
3-х ступенчатый, с нулевой позицией, установка на DIN-рейку или монтажную плату					
Модульное исполнение, серая ручка					
0 - 1 - 2 - 3	1 / 3	25	OC25G03MNGN00NSO31	1SCA126568R1001	0.096
3-х ступенчатый, без нулевой позиции, установка на дверь					
Прицеливающаяся черная ручка, черная рамка и серебристая передняя табличка					
1 - 2 - 3	1 / 3	10	OC10G03PNBN00NST31	1SCA126575R1001	0.043
1 - 2 - 3	2 / 6	10	OC10G06PNBN00NST32	1SCA126576R1001	0.055
1 - 2 - 3	3 / 9	10	OC10G09PNBN00NST33	1SCA126577R1001	0.073
1 - 2 - 3	4 / 12	10	OC10G12PNBN00NST34	1SCA126578R1001	0.084
1 - 2 - 3	1 / 3	25	OC25G03PNBN00NST31	1SCA126580R1001	0.103
1 - 2 - 3	2 / 6	25	OC25G06PNBN00NST32	1SCA126583R1001	0.131
1 - 2 - 3	3 / 9	25	OC25G09PNBN00NST33	1SCA126584R1001	0.172
1 - 2 - 3	4 / 12	25	OC25G12PNBN00NST34	1SCA126585R1001	0.200
Привинчивающаяся черная ручка, черная рамка и серебристая передняя табличка					
1 - 2 - 3	1 / 3	25	OC25G03RBNB00NST31	1SCA126582R1001	0.175
Прицеливающаяся черная ручка с круглым основанием, без гравировки					
1 - 2 - 3	1 / 3	25	OC25G03PXBN00NST31	1SCA126581R1001	0.098
3-х ступенчатый, без нулевой позиции, установка на DIN-рейку					
Модульное исполнение, серая ручка					
1 - 2 - 3	1 / 3	25	OC25G03MNGN00NST31	1SCA126579R1001	0.096

Другие модификации стандартных переключателей смотрите на страницах 40...56.

Информация для заказа

Кулачковые переключатели серии ОС

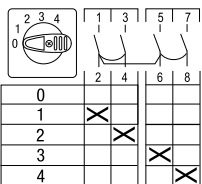

OC_SO41

Многопозиционные переключатели

В комплект стандартной поставки входят черная ручка управления и табличка с соответствующим текстом. Переключатели с круглым основанием используются, когда индикация наносится непосредственно на дверь шкафа. Угол поворота 30°.

Функции	Кол-во полюсов/ контактов	Тепловой ток I_{th} [A]	Тип	Код заказа	Вес [кг]
---------	---------------------------	---------------------------	-----	------------	----------

4-х ступенчатый, с нулевой позицией, установка на дверь

Прицеливающаяся черная ручка, черная рамка и серебристая передняя табличка

0-1-2-3-4	1 / 4	10	OC10G04PNBN00NSO41	1SCA126586R1001	0.045
0-1-2-3-4	2 / 8	10	OC10G08PNBN00NSO42	1SCA126587R1001	0.065
0-1-2-3-4	3 / 12	10	OC10G12PNBN00NSO43	1SCA126588R1001	0.084
0-1-2-3-4	1 / 4	25	OC25G04PNBN00NSO41	1SCA126589R1001	0.109
0-1-2-3-4	2 / 8	25	OC25G08PNBN00NSO42	1SCA126590R1001	0.155
0-1-2-3-4	3 / 12	25	OC25G12PNBN00NSO43	1SCA126591R1001	0.201

4-х ступенчатый, без нулевой позиции, установка на дверь

Прицеливающаяся черная ручка, черная рамка и серебристая передняя табличка

1-2-3-4	1 / 4	10	OC10G04PNBN00NST41	1SCA126592R1001	0.045
1-2-3-4	2 / 8	10	OC10G08PNBN00NST42	1SCA126593R1001	0.065
1-2-3-4	3 / 12	10	OC10G12PNBN00NST43	1SCA126594R1001	0.084
1-2-3-4	1 / 4	25	OC25G04PNBN00NST41	1SCA126595R1001	0.109
1-2-3-4	2 / 8	25	OC25G08PNBN00NST42	1SCA126598R1001	0.155
1-2-3-4	3 / 12	25	OC25G12PNBN00NST43	1SCA126599R1001	0.201

Привинчивающаяся черная ручка, черная рамка и серебристая передняя табличка

1-2-3-4	1 / 4	25	OC25G04RNB00NST41	1SCA126597R1001	0.180
---------	-------	----	-------------------	-----------------	-------

Прицеливающаяся черная ручка с круглым основанием, без гравировки

1-2-3-4	1 / 4	25	OC25G04PXB00NST41	1SCA126596R1001	0.103
---------	-------	----	-------------------	-----------------	-------

Другие модификации стандартных переключателей смотрите на страницах 40...56.

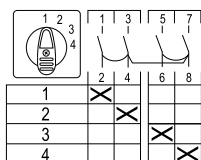

OC_ST41

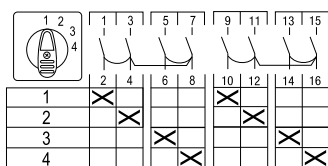

OC_ST42

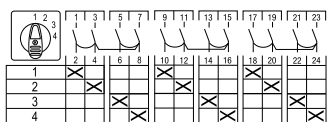

OC_ST43

Информация для заказа

Кулачковые переключатели серии ОС

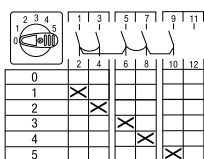

OC_SO51

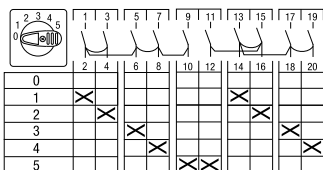

OC_SO52

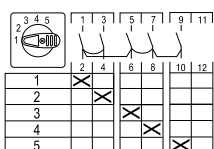

OC_ST51

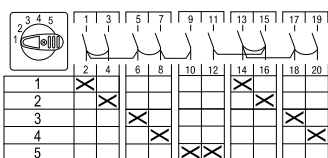

OC_ST52

Многопозиционные переключатели

В комплект стандартной поставки входят черная ручка управления и табличка с соответствующим текстом. Переключатели с круглым основанием используются, когда индикация наносится непосредственно на дверь шкафа. Угол поворота 30°.

Функции	Кол-во полюсов/ контактов	Тепловой ток I _{th} [A]	Тип	Код заказа	Вес [кг]
5-и ступенчатый, с нулевой позицией, установка на дверь					
Прицеливающаяся черная ручка, черная рамка и серебристая передняя табличка					
0-1-2-3-4-5	1 / 5	10	OC10G05PNBN00NSO51	1SCA126600R1001	0.053
0-1-2-3-4-5	2 / 10	10	OC10G10PNBN00NSO52	1SCA126601R1001	0.075
0-1-2-3-4-5	1 / 5	25	OC25G05PNBN00NSO51	1SCA126602R1001	0.126
0-1-2-3-4-5	2 / 10	25	OC25G10PNBN00NSO52	1SCA126603R1001	0.178
5-и ступенчатый, без нулевой позиции, установка на дверь					
Прицеливающаяся черная ручка, черная рамка и серебристая передняя табличка					
1-2-3-4-5	1 / 5	10	OC10G05PNBN00NST51	1SCA126604R1001	0.053
1-2-3-4-5	2 / 10	10	OC10G10PNBN00NST52	1SCA126605R1001	0.075
1-2-3-4-5	1 / 5	25	OC25G05PNBN00NST51	1SCA126606R1001	0.126
1-2-3-4-5	2 / 10	25	OC25G10PNBN00NST52	1SCA126607R1001	0.178

Другие модификации стандартных переключателей смотрите на страницах 40...56.

Информация для заказа

Кулачковые переключатели серии ОС

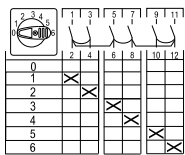

OC_SO61

Многопозиционные переключатели

В комплект стандартной поставки входят черная ручка управления и табличка с соответствующим текстом. Угол поворота 30°.

Функции	Кол-во полюсов/ контактов	Тепловой ток I_{th} [A]	Тип	Код заказа	Вес [кг]
---------	---------------------------	---------------------------	-----	------------	----------

6-и ступенчатый, с нулевой позицией, установка на дверь

Прицеливающаяся черная ручка, черная рамка и серебристая передняя табличка

0-1-2-3-4-5-6	1 / 6	25	OC25G06PNBN00NSO61	1SCA126608R1001	0.132
	2 / 12	25	OC25G12PNBN00NSO62	1SCA126609R1001	0.202
	3 / 18	25	OC25G18PNBN00NSO63	1SCA126610R1001	0.270

6-и ступенчатый, без нулевой позиции, установка на дверь

Прицеливающаяся черная ручка, черная рамка и серебристая передняя табличка

1-2-3-4-5-6	1 / 6	25	OC25G06PNBN00NST61	1SCA126611R1001	0.131
	2 / 12	25	OC25G12PNBN00NST62	1SCA126612R1001	0.201
	3 / 18	25	OC25G18PNBN00NST63	1SCA126613R1001	0.269

Другие модификации стандартных переключателей смотрите на страницах 40...56.

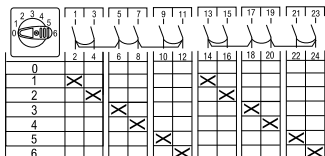

OC_SO62

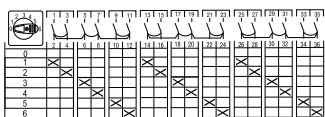

OC_SO63

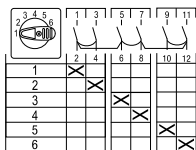

OC_ST61

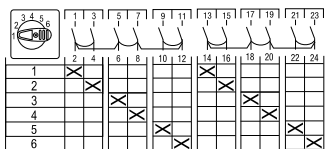

OC_ST62

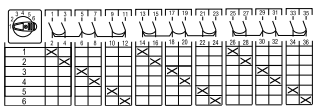

OC_ST63

Информация для заказа

Кулачковые переключатели серии ОС

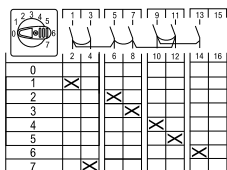

OC_SO71

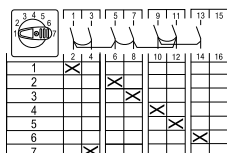

OC_ST71

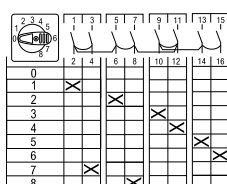

OC_SO81

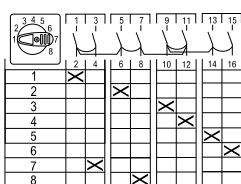

OC_ST81

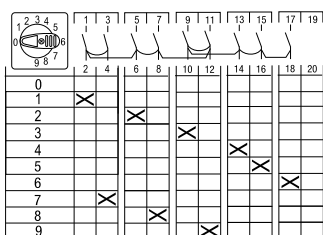

OC_SO91

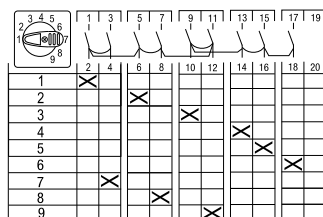

OC_ST91

Многопозиционные переключатели

В комплект стандартной поставки входят черная ручка управления и табличка с соответствующим текстом. Угол поворота 30°.

Функции	Кол-во полюсов/ контактов	Тепловой ток I _{th} [A]	Тип	Код заказа	Вес [кг]
7-и ступенчатый, с нулевой позицией, установка на дверь					
Прицеливающаяся черная ручка, черная рамка и серебристая передняя табличка					
0-1-2-3-4-5-6-7	1 / 7	25	OC25G07PNBN00NSO71	1SCA126614R1001	0.151
7-и ступенчатый, без нулевой позиции, установка на дверь					
Прицеливающаяся черная ручка, черная рамка и серебристая передняя табличка					
1-2-3-4-5-6-7	1 / 7	25	OC25G07PNBN00NST71	1SCA126615R1001	0.151
8-и ступенчатый, с нулевой позицией, установка на дверь					
Прицеливающаяся черная ручка, черная рамка и серебристая передняя табличка					
0-1-2-3-4-5-6-7-8	1 / 8	25	OC25G08PNBN00NSO81	1SCA126616R1001	0.156
8-и ступенчатый, без нулевой позиции, установка на дверь					
Прицеливающаяся черная ручка, черная рамка и серебристая передняя табличка					
1-2-3-4-5-6-7-8	1 / 8	25	OC25G08PNBN00NST81	1SCA126617R1001	0.156
9-и ступенчатый, с нулевой позицией, установка на дверь					
Прицеливающаяся черная ручка, черная рамка и серебристая передняя табличка					
0-1-2-3-4-5-6-7-8-9	1 / 9	25	OC25G09PNBN00NSO91	1SCA126618R1001	0.173
9-и ступенчатый, без нулевой позиции, установка на дверь					
Прицеливающаяся черная ручка, черная рамка и серебристая передняя табличка					
1-2-3-4-5-6-7-8-9	1 / 9	25	OC25G09PNBN00NST91	1SCA126619R1001	0.173

Другие модификации стандартных переключателей смотрите на страницах 40...56.

Информация для заказа

Кулачковые переключатели серии ОС

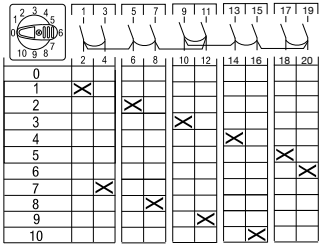

OC_SO10

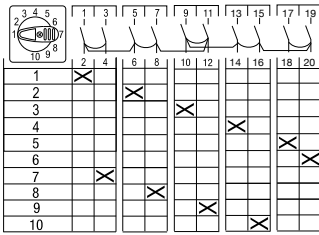

OC_ST10

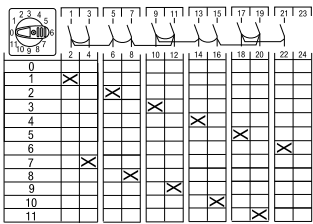

OC_SO11

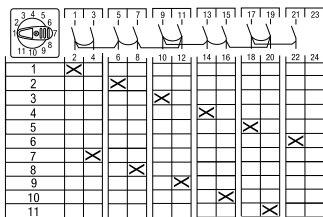

OC_ST11

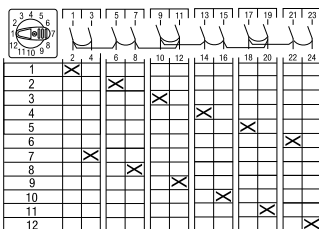

OC_ST12

Многопозиционные переключатели

В комплект стандартной поставки входят черная ручка управления и табличка с соответствующим текстом. Угол поворота 30°.

Функции	Кол-во полюсов/ контактов	Тепловой ток I_{th} [A]	Тип	Код заказа	Вес [кг]
10-и ступенчатый, с нулевой позицией, установка на дверь					
Прицелкивающаяся черная ручка, черная рамка и серебристая передняя табличка					
0-1-2-3-4-5-6-7-8-9-10	1 / 10	25	OC25G10PNBN00NSO10	1SCA126620R1001	0.179
10-и ступенчатый, без нулевой позиции, установка на дверь					
Прицелкивающаяся черная ручка, черная рамка и серебристая передняя табличка					
1-2-3-4-5-6-7-8-9-10	1 / 10	25	OC25G10PNBN00NST10	1SCA126621R1001	0.179
11-и ступенчатый, с нулевой позицией, установка на дверь					
Прицелкивающаяся черная ручка, черная рамка и серебристая передняя табличка					
0-1-2-3-4-5-6-7-8-9-10-11	1 / 11	25	OC25G11PNBN00NSO11	1SCA126622R1001	0.197
11-и ступенчатый, без нулевой позиции, установка на дверь					
Прицелкивающаяся черная ручка, черная рамка и серебристая передняя табличка					
1-2-3-4-5-6-7-8-9-10-11	1 / 11	25	OC25G11PNBN00NST11	1SCA126623R1001	0.197
12-и ступенчатый, без нулевой позиции, установка на дверь					
Прицелкивающаяся черная ручка, черная рамка и серебристая передняя табличка					
1-2-3-4-5-6-7-8-9-10-11-12	1 / 12	25	OC25G12PNBN00NST12	1SCA126624R1001	0.202

Другие модификации стандартных переключателей смотрите на страницах 40...56.

Информация для заказа

Кулачковые переключатели серии OC

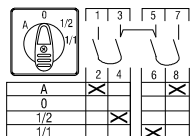

OC_ST30

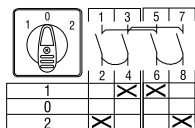

OC_W2

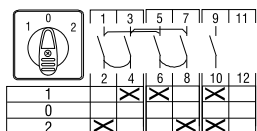

OC_W3

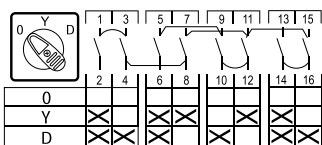

OC_SD

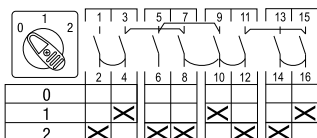

OC_P12

Переключатели управления двигателем

В комплект стандартной поставки входят черная ручка управления и табличка с соответствующим текстом.

Функции	Кол-во полюсов/ контактов	Тепловой ток I_{th} [A]	Номин. двигат. AC23/400В [кВт]	Тип	Код заказа	Вес [кг]
---------	---------------------------	---------------------------	--------------------------------	-----	------------	----------

Переключатели вентиляции

Установка на дверь, прищелкивающаяся черная ручка, черная рамка и серебристая передняя табличка

A-0-1/2-1/1	2 / 4	10	3	OC10G04PNBN00NST30	1SCA126625R1001	0.045
A-0-1/2-1/1	2 / 4	25	7.5	OC25G04PNBN00NST30	1SCA126627R1001	0.109

Модульное исполнение, установка на DIN-рейку или монтажную плату, серая ручка

A-0-1/2-1/1	2 / 4	25	7.5	OC25G04MNGN00NST30	1SCA126626R1001	0.102
-------------	-------	----	-----	--------------------	-----------------	-------

Переключатели для реверса двигателя

Установка на дверь, прищелкивающаяся черная ручка, черная рамка и серебристая передняя табличка

1-0-2	2 / 4	25	7.5	OC25G04PNBN00NW2	1SCA126628R1001	0.109
1-0-2	3 / 5	25	7.5	OC25G05PNBN00NW3	1SCA126629R1001	0.126

Переключатели для пуска по схеме звезда-треугольник

Установка на дверь, прищелкивающаяся черная ручка, черная рамка и серебристая передняя табличка

0-Y-Δ	3 / 8	25	7.5	OC25G08PNBN00NSD	1SCA126630R1001	0.156
-------	-------	----	-----	------------------	-----------------	-------

Переключатель полярности (Dahlander)

Установка на дверь, прищелкивающаяся черная ручка, черная рамка и серебристая передняя табличка

0-1-2	3 / 8	25	7.5	OC25G08PNBN00NP12	1SCA126631R1001	0.156
-------	-------	----	-----	-------------------	-----------------	-------

Другие модификации стандартных переключателей смотрите на страницах 40...56.

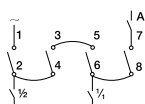

OC_ST30

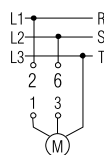

OC_W2

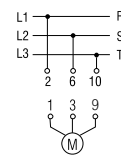

OC_W3

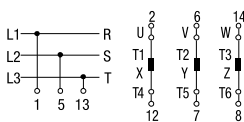

OC_SD

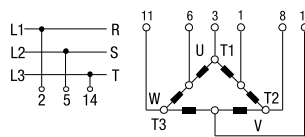

OC_P12

Информация для заказа

Кулачковые переключатели серии ОС

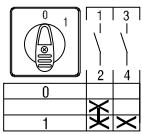

OC_SE15

Переключатели управления двигателем

В комплект стандартной поставки входят черная ручка управления и табличка с соответствующим текстом. Переключатели с круглым основанием используются, когда индикация наносится непосредственно на дверь шкафа.

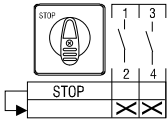

OC_SA2

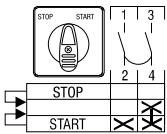

OC_SEA1

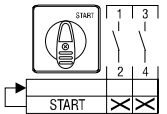

OC_SE2

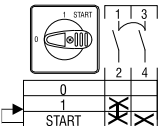

OC_SEA0

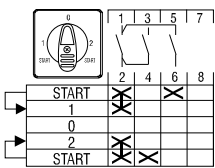

OC_UR13

Функции	Кол-во полюсов/ контактов	Тепловой ток I_{th} [A]	Тип	Код заказа	Вес [кг]
Переключатели для насоса					
Установка на дверь, прищелкивающаяся черная ручка, черная рамка и серебристая передняя табличка Угол поворота 60°.					
0-1	1 / 2	10	OC10G02PNBN00NSE15	1SCA126632R1001	0.036
0-1	1 / 2	25	OC25G02PNBN00NSE15	1SCA126634R1001	0.086
Модульное исполнение, серая ручка. Угол поворота 60°.					
0-1	1 / 2	25	OC25G02MNGN00NSE15	1SCA126633R1001	0.089
Стоповые переключатели					
Установка на дверь, прищелкивающаяся черная ручка, черная рамка и серебристая передняя табличка Угол поворота 30°, с пружинным возвратом, контакты Н.З.					
0 _R -Stop	2 / 2	10	OC10G02PNBN00NSA2	1SCA126635R1001	0.036
0 _R -Stop	2 / 2	25	OC25G02PNBN00NSA2	1SCA126636R1001	0.086
Стартовые переключатели					
Установка на дверь, прищелкивающаяся черная ручка, черная рамка и серебристая передняя табличка Угол поворота 30°, с пружинным возвратом					
Stop-Start	1 / 2	25	OC25G02PNBN00NSEA1	1SCA126637R1001	0.086
0 _R -Start	1 / 2	10	OC10G02PNBN00NSE2	1SCA126643R1001	0.036
0 _R -Start	1 / 2	25	OC25G02PNBN00NSE2	1SCA126644R1001	0.086
Угол поворота 90°- 30°					
0-1 _R -Start	1 / 2	10	OC10G02PNBN00NSEA0	1SCA126638R1001	0.036
0-1 _R -Start	1 / 2	25	OC25G02PNBN00NSEA0	1SCA126640R1001	0.086
Start-1 _R -0-2 _R -Start	1 / 3	25	OC25G03PNBN00NUR13	1SCA126646R1001	0.103
Установка на дверь, привинчивающаяся черная ручка, черная рамка и серебристая передняя табличка Угол поворота 90°- 30°					
0-1 _R -Start	1 / 2	25	OC25G02RBNB00NSEA0	1SCA126642R1001	0.158
Установка на дверь, прищелкивающаяся черная ручка с круглым основанием, без гравировки Угол поворота 90°- 30°					
0-1 _R -Start	1 / 2	25	OC25G02PXBN00NSEA0	1SCA126641R1001	0.081
Модульное исполнение, установка на DIN-рейку или монтажную плату, серая ручка Угол поворота 90°- 30°					
0-1 _R -Start	1 / 2	25	OC25G02MNGN00NSEA0	1SCA126639R1001	0.090
Start-1 _R -0-2 _R -Start	1 / 3	25	OC25G03MNGN00NUR13	1SCA126645R1001	0.097

Другие модификации стандартных переключателей смотрите на страницах 40...56.

Информация для заказа

Кулачковые переключатели серии ОС

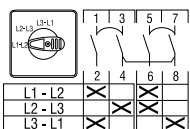

OC_VN3

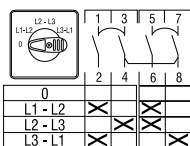

OC_V3

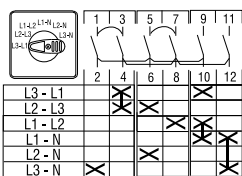

OC_VN30

Переключатели для вольтметра

В комплект стандартной поставки входят черная ручка управления и табличка с соответствующим текстом. Переключатели с круглым основанием используются, когда индикация наносится непосредственно на дверь шкафа.

Функции	Кол-во полюсов/ контактов	Тепловой ток I_{th} [A]	Тип	Код заказа	Вес [кг]
3 положения, 3 фазы - 3 провода, без нулевой позиции, угол поворота 45°					
Установка на дверь, прищелкивающаяся черная ручка, черная рамка и серебристая передняя табличка					
L1-L2, L2-L3, L3-L1	4	10	OC10G04PNBN00NVN3	1SCA126647R1001	0.045
L1-L2, L2-L3, L3-L1	4	25	OC25G04PNBN00NVN3	1SCA126649R1001	0.109
Модульное исполнение, установка на DIN-рейку или монтажную плату, серая ручка					
L1-L2, L2-L3, L3-L1	4	25	OC25G04MNGN00NVN3	1SCA126648R1001	0.102
4 позиции, 3 фазы - 3 провода, с нулевой позицией, угол поворота 45°					
Установка на дверь, прищелкивающаяся черная ручка, черная рамка и серебристая передняя табличка					
0, L1-L2, L2-L3, L3-L1	4	10	OC10G04PNBN00NV3	1SCA126650R1001	0.045
0, L1-L2, L2-L3, L3-L1	4	25	OC25G04PNBN00NV3	1SCA126652R1001	0.109
Установка на дверь, привинчивающаяся черная ручка, черная рамка и серебристая передняя табличка					
0, L1-L2, L2-L3, L3-L1	4	25	OC25G04RBNBN00NV3	1SCA126654R1001	0.180
Установка на дверь, прищелкивающаяся черная ручка с круглым основанием, без гравировки					
0, L1-L2, L2-L3, L3-L1	4	25	OC25G04PXBN00NV3	1SCA126653R1001	0.103
Модульное исполнение, установка на DIN-рейку или монтажную плату, серая ручка					
0, L1-L2, L2-L3, L3-L1	4	25	OC25G04MNGN00NV3	1SCA126651R1001	0.102
6 позиций, 3 межфазных, 3 фаза - нейтраль, без 0 позиции, угол поворота 30°					
Установка на дверь, прищелкивающаяся черная ручка, черная рамка и серебристая передняя табличка					
L3-L1, L2-L3, L1-L2, L1-N, L2-N, L3-N	6	10	OC10G06PNBN00NVN30	1SCA126655R1001	0.055
L3-L1, L2-L3, L1-L2, L1-N, L2-N, L3-N	6	25	OC25G06PNBN00NVN30	1SCA126657R1001	0.132
Модульное исполнение, установка на DIN-рейку или монтажную плату, серая ручка					
L3-L1, L2-L3, L1-L2, L1-N, L2-N, L3-N	6	25	OC25G06MNGN00NVN30	1SCA126656R1001	0.114

Другие модификации стандартных переключателей смотрите на страницах 40...56.

Информация для заказа

Кулачковые переключатели серии ОС

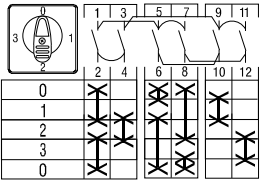

OC_AU31

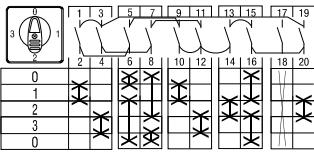

OC_AU32

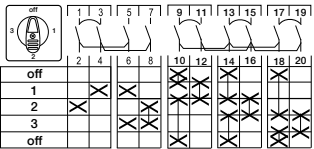

OC_VA21

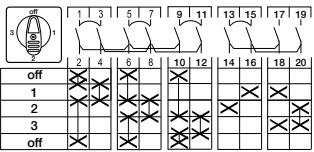

OC_AV12

Переключатели для амперметра

В комплект стандартной поставки входят черная ручка управления и табличка с соответствующим текстом. Переключатели с круглым основанием используются, когда индикация наносится непосредственно на дверь шкафа. Без остановки в последней позиции.

Функции	Кол-во полюсов/ контактов	Тепловой ток I_{th} [A]	Тип	Код заказа	Вес [кг]
---------	---------------------------	---------------------------	-----	------------	----------

Для 3 цепей трансформаторов, с нулевой позицией, угол поворота 90°

Установка на дверь, прищелкивающаяся черная ручка, черная рамка и серебристая передняя табличка

1 фаза

0-1-2-3	6	10	OC10G06PNBN00NAU31	1SCA126665R1001	0.055
0-1-2-3	6	25	OC25G06PNBN00NAU31	1SCA126667R1001	0.132

2 фазы или постоянное измерение в трех фазах

0-1-2-3	10	25	OC25G10PNBN00NAU32	1SCA126670R1001	0.179
---------	----	----	--------------------	-----------------	-------

Установка на дверь, привинчивающаяся черная ручка, черная рамка и серебристая передняя табличка

1 фаза

0-1-2-3	6	25	OC25G06RNBN00NAU31	1SCA126669R1001	0.204
---------	---	----	--------------------	-----------------	-------

Установка на дверь, прищелкивающаяся черная ручка с круглым основанием, без гравировки

1 фаза

0-1-2-3	6	25	OC25G06PXBN00NAU31	1SCA126668R1001	0.126
---------	---	----	--------------------	-----------------	-------

Модульное исполнение, установка на DIN-рейку или монтажную плату, серая ручка

1 фаза

0-1-2-3	6	25	OC25G06MNGN00NAU31	1SCA126666R1001	0.115
---------	---	----	--------------------	-----------------	-------

Переключатели для вольтметра и амперметра

В комплект стандартной поставки входят черная ручка управления и табличка с соответствующим текстом. Тип и код заказа указаны для одного переключателя. Без остановки в последней позиции.

Функции	Кол-во полюсов/ контактов	Тепловой ток I_{th} [A]	Тип	Код заказа	Вес [кг]
---------	---------------------------	---------------------------	-----	------------	----------

Измерения между фазами и тремя токовыми трансформаторами с общим полюсом, угол поворота 90°

OFF-1-2-3	10	25	OC25G10PNBN00NVA21	1SCA126671R1001	0.179
OFF-1-2-3	10	25	OC25G10PNBN00NAV12	1SCA126672R1001	0.179

Другие модификации стандартных переключателей смотрите на страницах 40...56.

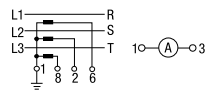

OC_AU31

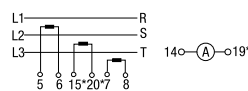

O_AU32

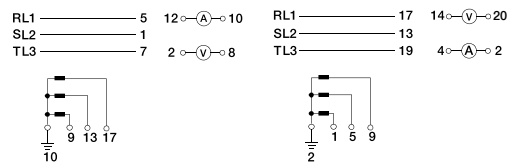

OC_VA

OC_AV

Информация для заказа

Кулачковые переключатели серии ОС

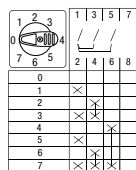

OC_B070

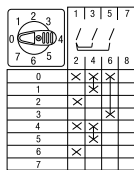

OC_B071

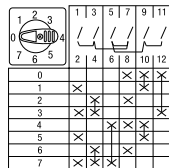

OC_B072

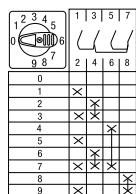

OC_B090

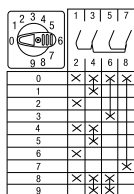

OC_B091

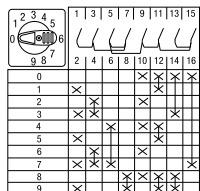

OC_B092

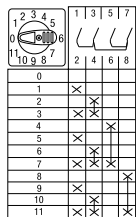

OC_B110

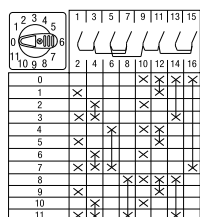

OC_B112

Переключатели бинарного кода

В комплект стандартной поставки входят черная ручка управления и табличка с соответствующим текстом.

Функции	Кол-во полюсов/ контактов	Тепловой ток I_{th} [A]	Тип	Код заказа	Вес [кг]
С нулевой позицией, угол поворота 30°/45°					
Установка на дверь, прищелкивающаяся черная ручка, черная рамка и серебристая передняя табличка					
0-1-2-3-4-5-6-7*	3	25	OC25G03PNBN00NB070	1SCA126673R1001	0.104
0-1-2-3-4-5-6-7*	3	25	OC25G03PNBN00NB071	1SCA126674R1001	0.104
0-1-2-3-4-5-6-7*	6	25	OC25G06PNBN00NB072	1SCA126678R1001	0.132
0-1-2-3-4-5-6-7-8-9	4	25	OC25G04PNBN00NB090	1SCA126675R1001	0.109
0-1-2-3-4-5-6-7-8-9	4	25	OC25G04PNBN00NB091	1SCA126676R1001	0.109
0-1-2-3-4-5-6-7-8-9	8	25	OC25G08PNBN00NB092	1SCA126679R1001	0.156
0-1-2-3-4-5-6-7-	4	25	OC25G04PNBN00NB110	1SCA126677R1001	0.109
8-9-10-11*					
0-1-2-3-4-5-6-7-	8	25	OC25G08PNBN00NB112	1SCA126680R1001	0.156
8-9-10-11*					

* Без остановки в последней позиции.

Другие модификации стандартных переключателей смотрите на страницах 40...56.

Информация для заказа

Кулачковые переключатели серии ОС

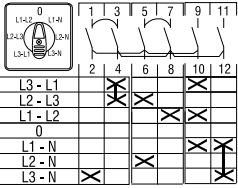

OC_V30

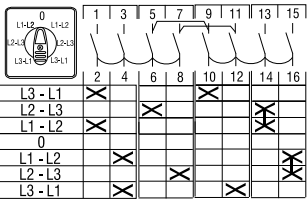

OC_V32

Переключатели для вольтметра

В комплект стандартной поставки входят черная ручка управления и табличка с соответствующим текстом. Переключатели с круглым основанием используются, когда индикация наносится непосредственно на дверь шкафа.

Функции	Кол-во полюсов/ контактов	Тепловой ток I_{th} [A]	Тип	Код заказа	Вес [кг]
7 положений, 3 межфазных, 3 фаза-нейтраль, с нулевой позицией, угол поворота 45°					
Установка на дверь, прищелкивающаяся черная ручка, черная рамка и серебристая передняя табличка					
L3-L1, L2-L3, L1-L2, 0, L1-N, L2-N, L3-N	6	10	OC10G06PNBN00NV30	1SCA126658R1001	0.055
L3-L1, L2-L3, L1-L2, 0, L1-N, L2-N, L3-N	6	25	OC25G06PNBN00NV30	1SCA126660R1001	0.132
Установка на дверь, привинчивающаяся черная ручка, черная рамка и серебристая передняя табличка					
L3-L1, L2-L3, L1-L2, 0, L1-N, L2-N, L3-N	6	25	OC25G06RNBN00NV30	1SCA126662R1001	0.204
Установка на дверь, прищелкивающаяся черная ручка с круглым основанием, без гравировки					
L3-L1, L2-L3, L1-L2, 0, L1-N, L2-N, L3-N	6	25	OC25G06PXBN00NV30	1SCA126661R1001	0.126
Модульное исполнение, установка на DIN-рейку или монтажную плату, серая ручка					
L3-L1, L2-L3, L1-L2, 0, L1-N, L2-N, L3-N	6	25	OC25G06MNGN00NV30	1SCA126659R1001	0.115
7 позиций, 3 межфазных для 2 цепей, с 0 позицией, угол поворота 45°					
Установка на дверь, прищелкивающаяся черная ручка, черная рамка и серебристая передняя табличка					
L3-L1, L2-L3, L1-L2, 0, L1-L2, L2-L3, L3-L1	8	10	OC10G08PNBN00NV32	1SCA126663R1001	0.066
L3-L1, L2-L3, L1-L2, 0, L1-L2, L2-L3, L3-L1	8	25	OC25G08PNBN00NV32	1SCA126664R1001	0.157

Другие модификации стандартных переключателей смотрите на страницах 40...56.

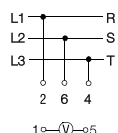

OC_VN3

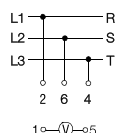

OC_V3

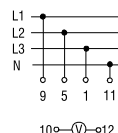

OC_VN30

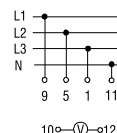

OC_V30

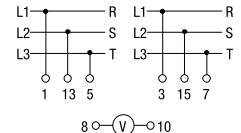

OC_V32

Информация для заказа

Аксессуары — Прицелкивающиеся ручки управления



OC10GPNB*



OC10GPNG*



OC25GPNB*



OC25GPNG*



OC25GPMB*



OC25GPMG*



OC25GPEB*



OC25GPEG*



OC25GPFB*



OC25GPFG*

Стандартные прицелкивающиеся ручки без передней таблички

Комплект включает в себя ручку управления и рамку для передней таблички. Цвет рамки совпадает с выбранным цветом ручки управления. Передняя табличка заказывается отдельно. Передняя табличка может быть с гравировкой (создается и заказывается через CamWeb2) или без неё. Смотрите раздел Аксессуары – Таблички для ручек управления.

Цвет	Для переключателей	Тип	Код заказа	Вес [кг]
Размер передней таблички 32x32 мм				
Черный	OC10_	OC10GPNB	1SCA126687R1001	0.05
Серый	OC10_	OC10GPNG	1SCA126684R1001	0.05
Размер передней таблички 51x51 мм				
Черный	OC25_	OC25GPNB	1SCA126690R1001	0.08
Серый	OC25_	OC25GPNG	1SCA126691R1001	0.08
Размер передней таблички 66x66 мм				
Черный	OC25_	OC25GPMB	1SCA126692R1001	0.10
Серый	OC25_	OC25GPMG	1SCA126693R1001	0.10

Удлиненные прицелкивающиеся ручки без передней таблички

Комплект включает в себя ручку управления и рамку для передней таблички. Цвет рамки совпадает с выбранным цветом ручки управления. Передняя табличка заказывается отдельно. Передняя табличка может быть с гравировкой (создается и заказывается через CamWeb2) или без неё. Смотрите раздел Аксессуары – Таблички для ручек управления.

Цвет	Для переключателей	Тип	Код заказа	Вес [кг]
Размер передней таблички 51x51 мм				
Черный	OC25_	OC25GPEB	1SCA126694R1001	0.08
Серый	OC25_	OC25GPEG	1SCA126695R1001	0.08
Размер передней таблички 66x66 мм				
Черный	OC25_	OC25GPFB	1SCA126696R1001	0.10
Серый	OC25_	OC25GPFG	1SCA126697R1001	0.10

*Передняя табличка, представленная на картинках, может заказываться отдельно.

Информация для заказа

Аксессуары — Прицелкивающиеся ручки управления



OC10GPXB*



OC10GPXG*



OC25GPXB*



OC25GPXG*



OC25GMNG*



OC25GP1B*



OC25GP1G*



OC25GP1Y*



OC25GP2B*



OC25GP2G*



OC25GP2Y*



OC25GP3B*



OC25GP3G*



OC25GP3R*



OC25GP3Y*

Стандартные прицелкивающиеся ручки с круглым основанием

Цвет круглого основания совпадает с выбранным цветом ручки управления

Цвет	Для переключателей	Тип	Код заказа	Вес [кг]
Круглое основание диаметром 30 мм				
Черный	OC10_	OC10GPXB	1SCA126685R1001	0.02
Серый	OC10_	OC10GPXG	1SCA126686R1001	0.02
Круглое основание диаметром 39 мм				
Черный	OC25_	OC25GPXB	1SCA126698R1001	0.02
Серый	OC25_	OC25GPXG	1SCA126699R1001	0.02

Ручка модульного типа с передней крышкой, без гравировки

Передняя табличка может быть с гравировкой (создается и заказывается через CamWeb2) или без неё.

Цвет	Для переключателей	Тип	Код заказа	Вес [кг]
Размер передней крышки 45x53 мм				
Серый	OC25_M_	OC25GMNG	1SCA126708R1001	0.05

Прицелкивающиеся ручки управления с возможностью блокировки

Комплект включает в себя ручку управления и рамку для передней таблички. Такая ручка может быть сконфигурирована для блокировки в каждом положении через 45°, начиная с 0°. Переключатель с возможностью блокировки может быть сконфигурирован через CamWeb2. Передняя табличка заказывается отдельно. Передняя табличка может быть с гравировкой (создается и заказывается через CamWeb2) или без неё. Смотрите раздел Аксессуары – Таблички для ручек управления.

Цвет	Для переключателей	Тип	Код заказа	Вес [кг]
Передняя табличка размером 51x51 мм				
Черный	OC25_	OC25GP1B	1SCA126738R1001	0.06
Серый	OC25_	OC25GP1G	1SCA126739R1001	0.06
Желто-красный	OC25_	OC25GP1Y	1SCA126740R1001	0.06
Передняя табличка размером 66x66 мм				
Черный	OC25_	OC25GP2B	1SCA126741R1001	0.06
Серый	OC25_	OC25GP2G	1SCA126742R1001	0.06
Желто-красный	OC25_	OC25GP2Y	1SCA126743R1001	0.06

Прицелкивающиеся круглые ручки с возможностью блокировки

Только с текстом OFF-ON. Блокировка только в позиции OFF (270°)

Цвет	Для переключателей	Тип	Код заказа	Вес [кг]
Передняя табличка размером 66x66 мм				
Черный	OC25_	OC25GP3B	1SCA126744R1001	0.06
Серый	OC25_	OC25GP3G	1SCA126745R1001	0.06
Красный	OC25_	OC25GP3R	1SCA126746R1001	0.06
Желто-красный	OC25_	OC25GP3Y	1SCA126747R1001	0.06

*Передняя табличка, представленная на картинках, может заказываться отдельно.

Информация для заказа

Аксессуары — Привинчивающиеся ручки управления



OC10GRNB*



OC10GRNG*



OC25GRNB*



OC25GRNG*



OC25GRMB*



OC25GRMG*



OC25GREB*



OC25GREG*



OC25GRFB*



OC25GRFG*

Стандартные привинчивающиеся ручки без передней таблички

Комплект включает в себя ручку управления и рамку для передней таблички. Цвет рамки совпадает с выбранным цветом ручки управления. Передняя табличка заказывается отдельно. Передняя табличка может быть с гравировкой (создается и заказывается через CamWeb2) или без неё. Смотрите раздел Аксессуары – Таблички для ручек управления.

Цвет	Для переключателей	Тип	Код заказа	Вес [кг]
Размер передней таблички 32x32 мм				
Черный	OC10_	OC10GRNB	1SCA126688R1001	0.05
Серый	OC10_	OC10GRNG	1SCA126689R1001	0.05
Размер передней таблички 51x51 мм				
Черный	OC25_	OC25GRNB	1SCA126700R1001	0.10
Серый	OC25_	OC25GRNG	1SCA126701R1001	0.10
Размер передней таблички 66x66 мм				
Черный	OC25_	OC25GRMB	1SCA126702R1001	0.10
Серый	OC25_	OC25GRMG	1SCA126703R1001	0.10

Удлиненные привинчивающиеся ручки без передней таблички

Комплект включает в себя ручку управления и рамку для передней таблички. Цвет рамки совпадает с выбранным цветом ручки управления. Передняя табличка заказывается отдельно. Передняя табличка может быть с гравировкой (создается и заказывается через CamWeb2) или без неё. Смотрите раздел Аксессуары – Таблички для ручек управления.

Цвет	Для переключателей	Тип	Код заказа	Вес [кг]
Размер передней таблички 51x51 мм				
Черный	OC25_	OC25GREB	1SCA126704R1001	0.10
Серый	OC25_	OC25GREG	1SCA126705R1001	0.10
Размер передней таблички 66x66 мм				
Черный	OC25_	OC25GRFB	1SCA126706R1001	0.10
Серый	OC25_	OC25GRFG	1SCA126707R1001	0.10

*Передняя табличка, представленная на картинках, может заказываться отдельно..

Информация для заказа

Аксессуары — Привинчивающиеся ручки управления



OC25GR1B*



OC25GR1G*



OC25GR1Y*



OC25GR2B*



OC25GR2G*



OC25GR2Y*



OC25GR3B*



OC25GR3G*



OC25GR3R*



OC25GR3Y*

Привинчивающиеся ручки управления с возможностью блокировки

Комплект включает в себя ручку управления и рамку для передней таблички. Такая ручка может быть сконфигурирована для блокировки в каждом положении через 45°, начиная с положения 0°. Переключатель с возможностью блокировки может быть сконфигурирован через CamWeb2. Передняя табличка заказывается отдельно. Передняя табличка может быть с гравировкой (создается и заказывается через CamWeb2) или без неё. Смотрите раздел Аксессуары – Таблички для ручек управления.

Цвет	Для переключателей	Тип	Код заказа	Вес [кг]
Передняя табличка размером 51x51 мм				
Черный	OC25_	OC25GR1B	1SCA126748R1001	0.05
Серый	OC25_	OC25GR1G	1SCA126749R1001	0.05
Желто-красный	OC25_	OC25GR1Y	1SCA126750R1001	0.05
Передняя табличка размером 66x66 мм				
Черный	OC25_	OC25GR2B	1SCA126751R1001	0.05
Серый	OC25_	OC25GR2G	1SCA126752R1001	0.05
Желто-красный	OC25_	OC25GR2Y	1SCA126753R1001	0.05

Привинчивающиеся круглые ручки с возможностью установки навесного замка

Только с текстом OFF-ON. Блокировка только в позиции OFF (270°)

Цвет	Для переключателей	Тип	Код заказа	Вес [кг]
Передняя табличка размером 66x66 мм				
Черный	OC25_	OC25GR3B	1SCA126754R1001	0.05
Серый	OC25_	OC25GR3G	1SCA126755R1001	0.05
Красный	OC25_	OC25GR3R	1SCA126756R1001	0.05
Желто-красный	OC25_	OC25GR3Y	1SCA126757R1001	0.05

* Передняя табличка, представленная на картинках, может заказываться отдельно.

Информация для заказа

Аксессуары — Таблички для ручек управления



OC10GFP32S



OC25GFP51S



OC25GFP51Y



OC25GFP66S



OC25GFP66Y



OC10GLP32B



OC10GLP32G



OC25GLP51B



OC25GLP51G



OC25GLP66B



OC25GLP66G



OC25GLPRPB



OC25GLPRPG

Передние таблички для ручек без рамки и без гравировки

Цвет	Для переключателей	Тип	Код заказа	Вес [кг]
Размер передней таблички 32x32 мм				
Серебристый	OC10_	OC10GFP32S	1SCA126709R1001	0.003
Размер передней таблички 51x51 мм				
Серебристый	OC25_	OC25GFP51S	1SCA126710R1001	0.003
Желтый	OC25_	OC25GFP51Y	1SCA126711R1001	0.003
Размер передней таблички 66x66 мм				
Серебристый	OC25_	OC25GFP66S	1SCA126712R1001	0.003
Желтый	OC25_	OC25GFP66Y	1SCA126713R1001	0.003

Шильдики с держателями, без гравировки

Цвет	Для переключателей	Тип	Код заказа	Вес [кг]
Предназначены для табличек размером 32x32 мм				
Черная табличка	OC10_	OC10GLP32B	1SCA126714R1001	0.01
Серая табличка	OC10_	OC10GLP32G	1SCA126715R1001	0.01
Предназначены для табличек размером 51x51 мм				
Черная табличка	OC25_	OC25GLP51B	1SCA126716R1001	0.01
Серая табличка	OC25_	OC25GLP51G	1SCA126717R1001	0.01
Предназначены для табличек размером 66x66 мм				
Черная табличка	OC25_	OC25GLP66B	1SCA126718R1001	0.01
Серая табличка	OC25_	OC25GLP66G	1SCA126719R1001	0.01
Предназначены для блокируемых круглых ручек размером 66x66 мм				
Черная табличка	OC25_	OC25GLPRPB	1SCA126787R1001	0.01
Серая табличка	OC25_	OC25GLPRPG	1SCA126721R1001	0.01

Информация для заказа

Другие аксессуары



ONZ10L_

Защитная задняя крышка

Прозрачная, степень защиты IP42

Кол-во камер	Кол-во контактов	Для переключателей	Тип	Код заказа	Вес [кг]
Монтаж привинчиванием					
1	1-2	OC25G_	ONZ10L2	1SCA022621R1570	
2-3	3-6	OC25G_	ONZ10L4	1SCA022621R1650	
4-5	7-10	OC25G_	ONZ10L6	1SCA022621R1730	
Монтаж прищелкиванием					
1-2	1-4	OC25G_	ONZ10L4	1SCA022621R1650	
3-4	5-8	OC25G_	ONZ10L6	1SCA022621R1730	



OMNX80

Ключ (инструмент) для фиксации ручки управления на дверце

Для правильной затяжки гайки (для крепления рукояток прищелкивающегося монтажа)

Цвет	Для переключателей	Тип	Код заказа	Вес [кг]
-	OC10_, OC25_	OMNX80	1SCA022553R8440	0.02



ONX30



OC_R455

Переходник

Для фиксации переключателей OC25 со стандартной прищелкивающейся ручкой на дверь в отверстия диаметром 30 мм

Черный	OC25_	ONX30	1SCA022643R8510	0.01
--------	-------	-------	-----------------	------

Запасной ключ

Для переключателей с управлением ключом

Число ключей	Для переключателей	Тип	Код заказа	Вес/ [кг]
2 шт.	OC10_K_ / R455	OC10GR455	1SCA126722R1001	0.01
2 шт.	OC25_K_ / R455	OC25GR455	1SCA126723R1001	0.01

Запасная гайка для прищелкивающихся ручек

	Для переключателей	Тип	Код заказа	Вес/ [кг]
-	OC10_	OC10GNUT	1SCA137931R1001	
-	OC25_	OC25GNUT	1SCA137932R1001	

Запасной лист защиты IP (черный, резиновый) для привинчивающихся ручек

Описание	Для переключателей	Тип	Код заказа	Вес/ [кг]
Передняя табличка размером 32x32 мм	OC10_	OC10GRIP32	1SCA137944R1001	
Передняя табличка размером 51x51 мм	OC25_	OC25GRIP51	1SCA137948R1001	
Передняя табличка размером 66x66 мм	OC25_	OC25GRIP66	1SCA138027R1001	

Конфигурация кода заказа













Стандартные кулачковые переключатели

Варианты конфигурации стандартного кулачкового переключателя

Используйте шаблон кода заказа для выбора кулачкового переключателя. Заполните недостающие позиции, выбирая параметры из таблиц кодов заказа. Для альтернативных кулачковых переключателей, пожалуйста, используйте пакет CamWeb2. Для всех вариантов можно посмотреть обозначение на страницах 56 ... 59.

Шаблон кода заказа:	OC	___	G	___	___	___	N	0	___	N	___	___	___
Позиция	1	2	3	4	5	6	7	8	9				

Позиции в шаблоне для стандартных кулачковых переключателей, варианты позиций 1, 3 и 4 из таблицы ниже, варианты позиций 2, 7 и 9 на страницах 40 ... 56.

Позиция	Описание позиции	Усл. обозн.	Описание условного обозначения	Тип ручки управления	
				OC10	OC25
1	Тип кулачкового переключателя	OC10G OC25G	Номинальный ток $I_{н}$ =10А Номинальный ток $I_{н}$ =25А		
2	Число контактов		Подробнее на страницах 41...56	макс. 16	макс. 24
3	Тип ручки и способ монтажа	PN	Установка на дверь, прищелкивающаяся ручка стандартного типа, IP66		
		RN	Установка на дверь, привинчивающаяся ручка стандартного типа, IP66		
		PX	Установка на дверь, прищелкивающаяся стандартная ручка с круглым основанием, IP66		
		KN	Установка на дверь, привинчивающаяся ручка с управлением ключом, IP54		
		KX	Установка на дверь, привинчивающаяся ручка с управлением ключом, круглое основание, IP54		
		P3	Установка на дверь, прищелкивающаяся круглая ручка с возможностью блокировки, IP67, только для OC25		
		R3	Установка на дверь, привинчивающаяся круглая ручка с возможностью блокировки, IP67, только для OC25		
		MN	Установка на DIN-рейку или монтажную плату, ручка модульного типа, IP20, только для OC25		
4	Цвет ручки управления	B	Черный (не доступен для модульного типа)		
		G	Серый		
		Y	Желто-красный*		
5, 6	Опции для специального кулачкового переключателя	N, 0	N и 0 для стандартных переключателей. Для нестандартных схем см. стр. 57...60		
7	Передняя табличка	0	Нет передней таблички		
		P	С дополнительной передней табличкой, см. стр. 51..54		
8	Конфигурация	N	Располагается перед кодом функции		
9	Код схемы	----	Подробнее на страницах 41...56		

* Только для ручек управления с возможностью блокировки

Конфигурация кода заказа

Стандартные кулачковые переключатели

Кол-во полюсов	Позиция 2 Кол-во контактов	Гравировка на передней табличке	Позиция 7 Передняя табличка	Позиция 9 Код функции для стандартного переключателя	Схема
----------------	-------------------------------	---------------------------------	--------------------------------	---	-------

Переключатели ВКЛ-ОТКЛ

1	01		0	A1	
2	02			A2	
3	03			A3	
4	04			A4	
5	05			A5	
6	06			A6	
7	07			A7	
8	08			A8	
1	01		0	B1	
2	02			B2	
3	03			B3	
4	04			B4	
5	05			B5	
6	06			B6	
7	07			B7	
8	08			B8	
1	01		0	A01	
2	02			A02	
3	03			A03	
4	04			A04	
5	05			A05	
6	06			A06	
7	07			A07	
8	08			A08	
1	01		0	B01	
2	02			B02	
3	03			B03	
4	04			B04	
5	05			B05	
6	06			B06	
7	07			B07	
8	08			B08	
1	01		0	R01	
2	02			R02	
3	03			R03	
4	04			R04	
5	05			R05	
6	06			R06	
7	07			R07	
8	08			R08	

Конфигурация кода заказа

Стандартные кулачковые переключатели

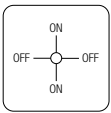
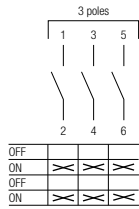
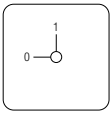
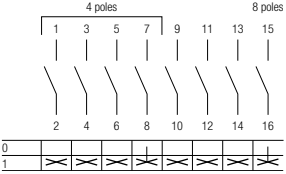
Кол-во полюсов	Позиция 2 Кол-во контактов	Гравировка на передней табличке	Позиция 7 Передняя табличка	Позиция 9 Код функции для стандартного переключателя	Схема
3	03		0	BB3	
4 8	04 08		0	AC4 AC8	

Реверсивные переключатели

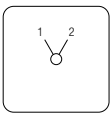
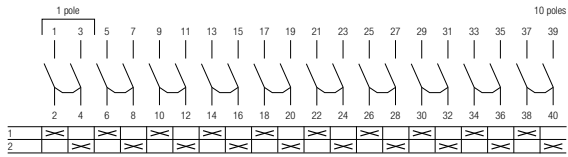
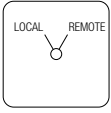
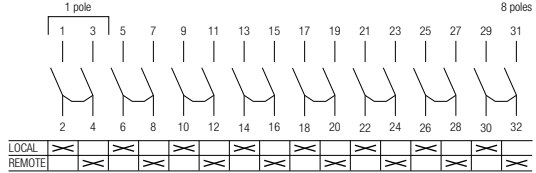
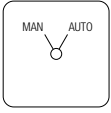
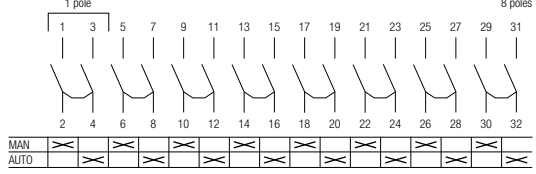
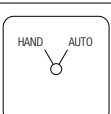
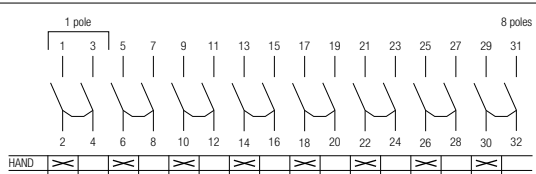
1	02		0	WS1	
2	04		WS2		
3	06		WS3		
4	08		WS4		
5	10		WS5		
6	12		WS6		
7	14		WS7		
8	16		WS8		
9	18 (для OC25)		WS9		
10	20 (для OC25)		WS10		
1	02		0	WR1	
2	04		WR2		
3	06		WR3		
4	08		WR4		
5	10		WR5		
6	12		WR6		
7	14		WR7		
8	16		WR8		
1	02		0	WN1	
2	04		WN2		
3	06		WN3		
4	08		WN4		
5	10		WN5		
6	12		WN6		
7	14		WN7		
8	16		WN8		
1	02		0	WA1	
2	04		WA2		
3	06		WA3		
4	08		WA4		
5	10		WA5		
6	12		WA6		
7	14		WA7		
8	16		WA8		

Конфигурация кода заказа

Стандартные кулачковые переключатели

Кол-во полюсов	Позиция 2 Кол-во контактов	Гравировка на передней табличке	Позиция 7 Передняя табличка	Позиция 9 Код функции для стандартного переключателя	Схема
1 2 3 4 5 6	02 04 06 08 10 12		0	WZ1 WZ2 WZ3 WZ4 WZ5 WZ6	
1 2 3 4 5 6 7 8 9 10	02 04 06 08 10 12 14 16 18 (для ОС25) 20 (для ОС25)		0	U1 U2 U3 U4 U5 U6 U7 U8 U9 U10	
1 2 3 4 5 6 7 8	02 04 06 08 10 12 14 16		0	UB1 UB2 UB3 UB4 UB5 UB6 UB7 UB8	
1 2 3 4 5 6 7 8	02 04 06 08 10 12 14 16		0	UA1 UA2 UA3 UA4 UA5 UA6 UA7 UA8	
1 2 3 4 5 6 7 8	02 04 06 08 10 12 14 16		0	UM1 UM2 UM3 UM4 UM5 UM6 UM7 UM8	
1 2 3 4 5 6 7 8	02 04 06 08 10 12 14 16		0	UH1 UH2 UH3 UH4 UH5 UH6 UH7 UH8	

Конфигурация кода заказа

Стандартные кулачковые переключатели

Кол-во полюсов	Позиция 2 Кол-во контактов	Гравировка на передней табличке	Позиция 7 Передняя табличка	Позиция 9 Код функции для стандартного переключателя	Схема
1	02		0	US1	
2	04			US2	
3	06			US3	
4	08			US4	
5	10			US5	
6	12			US6	
7	14			US7	
8	16			US8	
1	02		0	UK1	
2	04			UK2	
3	06			UK3	
4	08			UK4	
5	10			UK5	
6	12			UK6	
7	14			UK7	
8	16			UK8	
1	02		0	UP1	
2	04			UP2	
3	06			UP3	
4	08			UP4	
5	10			UP5	
6	12			UP6	
7	14			UP7	
8	16			UP8	
1	02		0	UZ1	
2	04			UZ2	
3	06			UZ3	
4	08			UZ4	
5	10			UZ5	
6	12			UZ6	
1	02		0	URR1	
2	04			URR2	
3	06			URR3	
4	08			URR4	
5	10			URR5	
6	12			URR6	
1	02		0	URZ1	
2	04			URZ2	
3	06			URZ3	
4	08			URZ4	
5	10			URZ5	
6	12			URZ6	

Конфигурация кода заказа

Стандартные кулачковые переключатели

Кол-во полюсов	Позиция 2 Кол-во контактов	Гравировка на передней табличке	Позиция 7 Передняя табличка	Позиция 9 Код функции для стандартного переключателя	Схема
1 2 3 4	02 04 06 08		0	WC1 WC2 WC3 WC4	
3 4	06 08		0	UC3 UC4	

Байпасные переключатели

С нулевой позицией, угол поворота 60°, без перекрытия контактов, 3 и 4-полюсная сеть

3 4	09 12		0	WS36 WS48	
--------	----------	--	---	--------------	--

Без нулевой позиции, угол поворота 60°, без перекрытия контактов, 3 и 4-полюсная сеть

3 4	09 12		0	PW36 PW48	
--------	----------	--	---	--------------	--

Многопозиционные переключатели

С нулевой позицией

1 2 3 4	02 04 06 08		0	SO21 SO22 SO23 SO24	
1 2 3 4	03 06 09 12		0	SO31 SO32 SO33 SO34	

Конфигурация кода заказа

Стандартные кулачковые переключатели

Кол-во полюсов	Позиция 2 Кол-во контактов	Гравировка на передней табличке	Позиция 7 Передняя табличка	Позиция 9 Код функции для стандартного переключателя	Схема
1 2 3	04 08 12		0	SO41 SO42 SO43	
1 2	05 10		0	SO51 SO52	
1 2 3	06 12 (для ОС25) 18 (для ОС25)		0	SO61 SO62 SO63	
1	07		0	SO71	
1	08		0	SO81	
1	09		0	SO91	

Конфигурация кода заказа

Стандартные кулачковые переключатели

Кол-во полюсов	Позиция 2 Кол-во контактов	Гравировка на передней табличке	Позиция 7 Передняя табличка	Позиция 9 Код функции для стандартного переключателя	Схема
1	10		0	SO10	
1	11		0	SO11	
Без нулевой позиции					
1 2 3 4	03 06 09 12		0	ST31 ST32 ST33 ST34	
1 2 3	04 08 12		0	ST41 ST42 ST43	
1 2	05 10		0	ST51 ST52	

Конфигурация кода заказа

Стандартные кулачковые переключатели

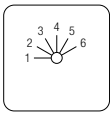
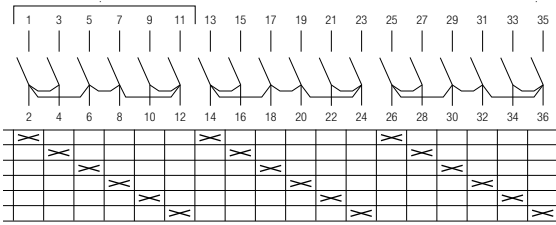
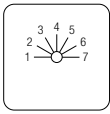
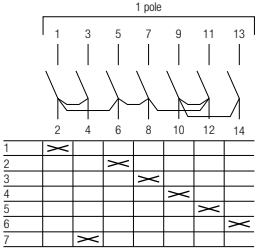
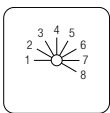
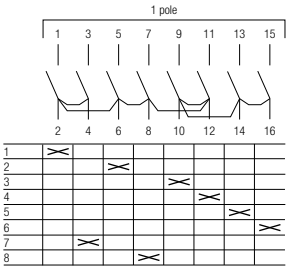
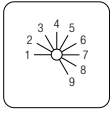
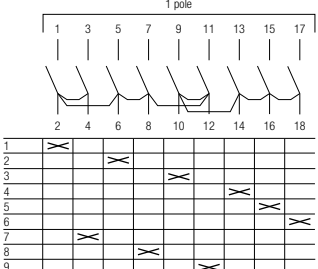
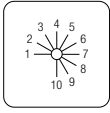
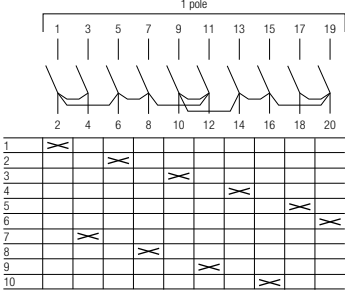
Кол-во полюсов	Позиция 2 Кол-во контактов	Гравировка на передней табличке	Позиция 7 Передняя табличка	Позиция 9 Код функции для стандартного переключателя	Схема
1 2 3	06 12 18		0	ST61 ST62 ST63	
1	07		0	ST71	
1	08		0	ST81	
1	09		0	ST91	
1	10		0	ST10	

Конфигурация кода заказа

Стандартные кулачковые переключатели

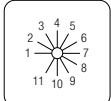
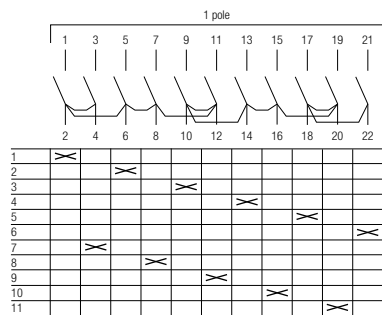
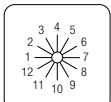
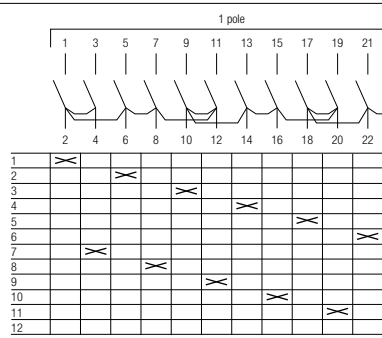
Кол-во полюсов	Позиция 2 Кол-во контактов	Гравировка на передней табличке	Позиция 7 Передняя табличка	Позиция 9 Код функции для стандартного переключателя	Схема
1	11		0	ST11	
1	12		0	ST12	

Переключатели управления двигателем

Переключатель вентиляции

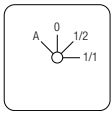
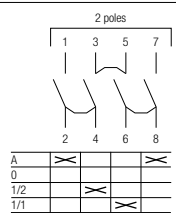
2	04		0	ST30	
---	----	---	---	------	--

Реверсивные переключатели

2	04		0	W2	
3	05		0	W3	

Переключатель для пуска по схеме звезда-треугольник

3	08		0	SD	
---	----	---	---	----	--

Конфигурация кода заказа

Стандартные кулачковые переключатели

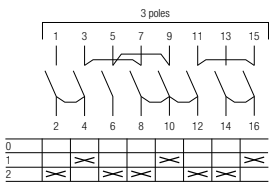
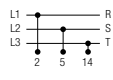
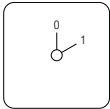
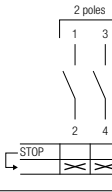
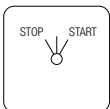
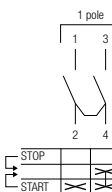
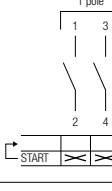
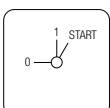
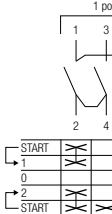
Кол-во полюсов	Позиция 2 Кол-во контактов	Гравировка на передней табличке	Позиция 7 Передняя табличка	Позиция 9 Код функции для стандартного переключателя	Схема
Переключатель полярности (Dahlander)					
3	08		0	P12	  
Переключатель для насоса					
1	02		0	SE15	
Стоповый переключатель с пружинным возвратом, контакт Н.З.					
2	2		0	SA2	
Стартовые переключатели с пружинным возвратом					
1	02		0	SEA1	
1	02		0	SE2	
1	02		0	SEA0	
1	03		0	UR13	

Конфигурация кода заказа

Стандартные кулачковые переключатели

Кол-во полюсов	Позиция 2 Кол-во контактов	Гравировка на передней табличке	Позиция 7 Передняя табличка	Позиция 9 Код функции для стандартного переключателя	Схема																				
Переключатели для вольтметра																									
3-положения, 3 фазы - 3 провода, без нулевой позиции, угол поворота 45°																									
04	04		P	VN3	 <table border="1"> <tr><td>L1-L2</td><td></td><td></td><td></td><td></td></tr> <tr><td>L2-L3</td><td></td><td></td><td></td><td></td></tr> <tr><td>L3-L1</td><td></td><td></td><td></td><td></td></tr> </table>	L1-L2					L2-L3					L3-L1									
		L1-L2																							
L2-L3																									
L3-L1																									
	0																								
4 положения, 3 фазы - 3 провода, с нулевой позицией, угол поворота 45°																									
04	04		P	VT3	 <table border="1"> <tr><td>OFF</td><td></td><td></td><td></td><td></td></tr> <tr><td>RS</td><td></td><td></td><td></td><td></td></tr> <tr><td>ST</td><td></td><td></td><td></td><td></td></tr> <tr><td>TR</td><td></td><td></td><td></td><td></td></tr> </table>	OFF					RS					ST					TR				
		OFF																							
RS																									
ST																									
TR																									
	0																								
04	04		P	V3	 <table border="1"> <tr><td>0</td><td></td><td></td><td></td><td></td></tr> <tr><td>L1-L2</td><td></td><td></td><td></td><td></td></tr> <tr><td>L2-L3</td><td></td><td></td><td></td><td></td></tr> <tr><td>L3-L1</td><td></td><td></td><td></td><td></td></tr> </table>	0					L1-L2					L2-L3					L3-L1				
		0																							
L1-L2																									
L2-L3																									
L3-L1																									
	0																								
04	04		P	VGR3	 <table border="1"> <tr><td>OFF</td><td></td><td></td><td></td><td></td></tr> <tr><td>RN</td><td></td><td></td><td></td><td></td></tr> <tr><td>SN</td><td></td><td></td><td></td><td></td></tr> <tr><td>TN</td><td></td><td></td><td></td><td></td></tr> </table>	OFF					RN					SN					TN				
		OFF																							
RN																									
SN																									
TN																									
	0																								

Конфигурация кода заказа

Стандартные кулачковые переключатели

Кол-во полюсов	Позиция 2 Кол-во контактов	Гравировка на передней табличке	Позиция 7 Передняя табличка	Позиция 9 Код функции для стандартного переключателя	Схема
04	04		P	VGL3	
			0		
6 положений, 3 межфазных, 3 фаза-нейтраль, без нулевой позиции, угол поворота 30°					
06	06		P	VN30	
			0		
7 положений, 3 межфазных 3 фаза-нейтраль, с нулевой позицией, угол поворота 45°					
06	06		P	V30	
			0		
06	06		P	VT30	
			0		
06	06		P	VR30	
			0		

Конфигурация кода заказа

Стандартные кулачковые переключатели

Кол-во полюсов	Позиция 2 Кол-во контактов	Гравировка на передней табличке	Позиция 7 Передняя табличка	Позиция 9 Код функции для стандартного переключателя	Схема
7 позиций, 3 межфазных для 2 цепей, с 0 позицией, угол поворота 45°					
	06		P	V32	
			0		

Переключатели амперметра

Для 3 цепей трансформаторов, с нулевой позицией, угол поворота 90°

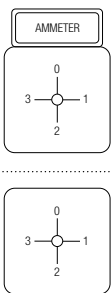
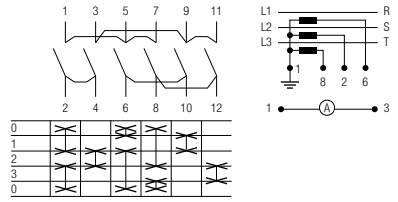
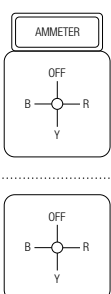
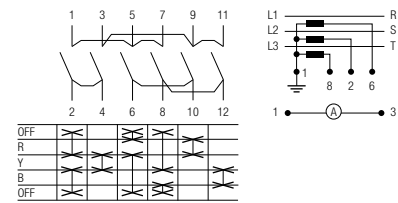
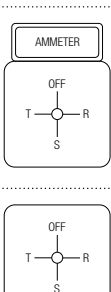
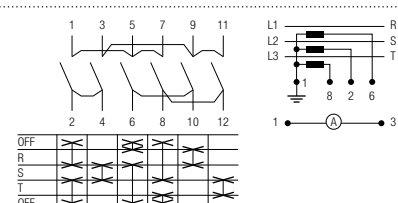
1	06		P	AU31	
			0		
1	06		P	AR31	
			0		
1	06		P	AS31	
			0		

Конфигурация кода заказа

Стандартные кулачковые переключатели

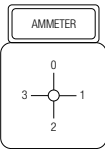
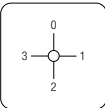
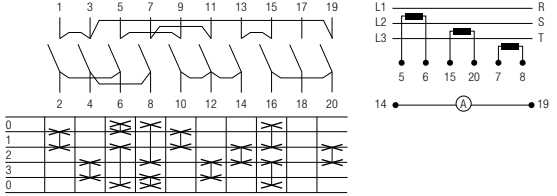
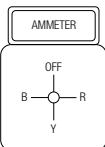
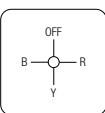
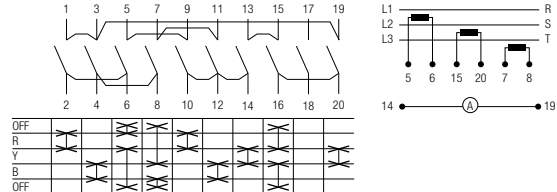
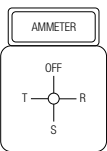
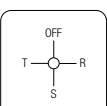
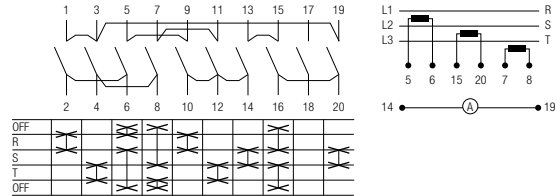
Кол-во полюсов	Позиция 2 Кол-во контактов	Гравировка на передней табличке	Позиция 7 Передняя табличка	Позиция 9 Код функции для стандартного переключателя	Схема
2	10	 	P	AU32	
2	10	 	P	AR32	
2	10	 	P	AS32	

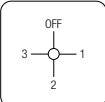
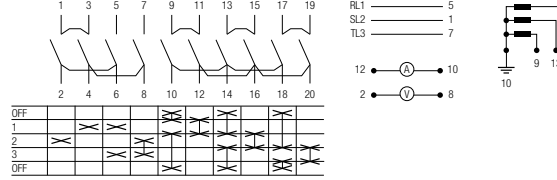
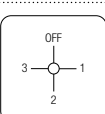
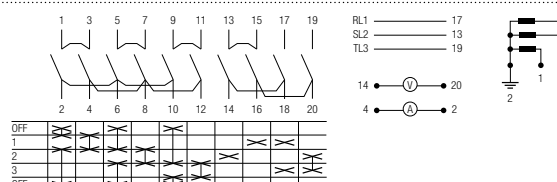

Переключатели для вольтметра и для амперметра

Измерения между фазами и тремя токовыми трансформаторами с общим полюсом, угол поворота 90°

10		0	VA21	
10		0	AV12	

Конфигурация кода заказа

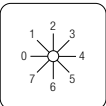
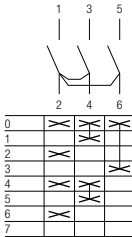
Стандартные кулачковые переключатели

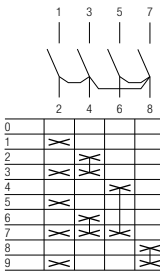
Кол-во полюсов	Позиция 2 Кол-во контактов	Гравировка на передней табличке	Позиция 7 Передняя табличка	Позиция 9 Код функции для стандартного переключателя	Схема
Переключатели бинарного кода					
С нулевой позицией, угол поворота 30°/45°					
03	03		0	B070	
03	03		0	B071	
06	06		0	B072	
04	04		0	B090	
04	04		0	B091	

Конфигурация кода заказа

Стандартные кулачковые переключатели

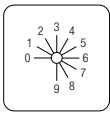
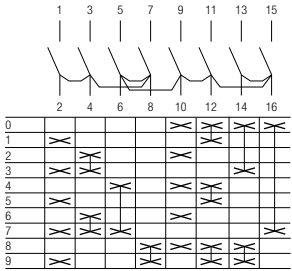
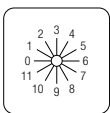
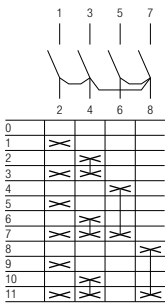
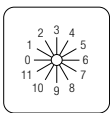
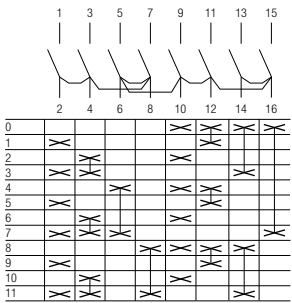































Кол-во полюсов	Позиция 2 Кол-во контактов	Гравировка на передней табличке	Позиция 7 Передняя табличка	Позиция 9 Код функции для стандартного переключателя	Схема
	08		0	B092	
	04		0	B110	
	08		0	B112	

Условное обозначение

Кулачковые переключатели OC10...25, стандартные и специальные версии

Шаблон:

OC 25 G 01 PN B N 0 0 N A1

Позиция:	1	2	3	4	5	6	7	8	9	
Позиция:	Описание					Условное обозначение				
1	Тип кулачкового переключателя					OC10	OC25			
	Номинальный ток, I_{th} [A]					10	25			
2	Число контактов					01...16	от 01...24 до 72 (тройной переключатель 24x3)			
3	Способ монтажа переключателя и тип ручки управления									
	Задний монтаж (установка на DIN-рейку или монтажную плату), модульное исполнение, IP20							MN		
	Установка на дверь, стандартная прищелкивающаяся ручка, IP66					PN		PN		
	Установка на дверь, стандартная привинчивающаяся ручка, IP40 или IP66					RN		RN		
	Задний монтаж, стандартная прищелкивающаяся ручка, переходник, IP66							BN		
	Задний монтаж, прищелкивающаяся ручка непосредственного монтажа, IP66							DN		
	Установка на дверь, стандартная прищелкивающаяся ручка, увеличенная передняя панель, IP66							PM		
	Установка на дверь, стандартная привинчивающаяся ручка, увеличенная передняя панель, IP40 или IP66							RM		
	Задний монтаж, стандартная прищелкивающаяся ручка, увеличенная передняя панель, переходник, IP66							BM		
	Задний монтаж, прищелкивающаяся ручка непосредственного монтажа, увеличенная передняя панель, IP66							DM		
	Установка на дверь, удлиненная прищелкивающаяся ручка, IP66							PE		
	Установка на дверь, удлиненная привинчивающаяся ручка, IP40 или IP66							RE		
	Задний монтаж, удлиненная прищелкивающаяся ручка, установка на дверь, переходник предустановлен, IP66							BE		
	Задний монтаж, удлиненная прищелкивающаяся ручка непосредственного монтажа, IP66							BE		
	Задний монтаж, стандартная прищелкивающаяся ручка непосредственного монтажа, IP66							DE		
	Установка на дверь, удлиненная прищелкивающаяся ручка, увеличенная передняя панель, IP66							PF		
	Установка на дверь, удлиненная привинчивающаяся ручка, увеличенная передняя панель, IP40 или IP66							RF		
	Задний монтаж, привинчивающаяся удлиненная ручка непосредственного монтажа, увеличенная передняя панель, IP40 или IP66 (только для двойных и тройных переключателей, см. описание позиции 6)							CF		
	Задний монтаж, удлиненная прищелкивающаяся ручка, увеличенная передняя панель, переходник, IP66							BF		
	Задний монтаж, удлиненная прищелкивающаяся ручка непосредственного монтажа, увеличенная передняя панель, IP66							DF		
	Установка на дверь, стандартная прищелкивающаяся блокируемая ручка, IP66							P1		
	Установка на дверь, стандартная привинчивающаяся блокируемая ручка, IP40 или IP66							R1		
	Задний монтаж, стандартная прищелкивающаяся блокируемая ручка, установка на дверь, переходник, IP66							B1		
	Задний монтаж, прищелкивающаяся блокируемая ручка непосредственного монтажа, IP66							D1		
	Установка на дверь, удлиненная блокируемая прищелкивающаяся ручка, увеличенная передняя панель, IP66							P2		
	Установка на дверь, удлиненная блокируемая привинчивающаяся ручка, увеличенная передняя панель, IP40 или IP66							R2		
	Задний монтаж, удлиненная блокируемая прищелкивающаяся ручка, увеличенная передняя панель, переходник, IP66							B2		
	Задний монтаж, удлиненная прищелкивающаяся блокируемая ручка непосредственного монтажа, увеличенная передняя панель, IP66							D2		
	Задний монтаж, привинчивающаяся ручка непосредственного монтажа, блокируемая, увеличенная передняя панель, IP40 или IP66 (только для двойных и тройных переключателей, см. описание позиции 6)							C2		
	Установка на дверь, круглая прищелкивающаяся блокируемая ручка, IP67							P3		
	Установка на дверь, круглая привинчивающаяся блокируемая ручка, IP40 или IP67							R3		
	Задний монтаж, круглая прищелкивающаяся блокируемая ручка, переходник, IP67							B3		

Условное обозначение

Кулачковые переключатели OC10...25, стандартные и специальные версии









Шаблон:

OC 25 G 01 PN B N 0 0 N A1

Позиция: 1 2 3 4 5 6 7 8 9

Позиция	Описание	Условное обозначение	
		OC10	OC25

3 Способ монтажа переключателя и тип ручки управления

Установка на дверь, стандартная прищелкивающаяся ручка с круглым основанием, IP66	PX		PX	
Установка на дверь, прищелкивающаяся ручка с квадратным основанием, управление ключом, IP54	KN		KN	
Установка на дверь, прищелкивающаяся ручка с квадратным основанием, управление ключом, увеличенная передняя панель, IP54			KM	
Установка на дверь, прищелкивающаяся ручка с круглым основанием, управление ключом IP54	KX		KX	
Установка на дверь, привинчивающаяся ручка с квадратным основанием, блокировка ключом, IP40 или IP65			QN	
Установка на дверь, привинчивающаяся ручка с увеличенным квадратным основанием, блокировка ключом, IP40 или IP65			QM	

4 Обозначение цвета ручки

Нет ручки	0	0
Черный	B	B (не доступно для модульного типа переключателей)
Серый	G	G
Красный (только для круглых блокируемых ручек)		R
Желто-красный (доступен для всех блокируемых ручек)		Y

5 Тип клемм/материал контактов

Стандартные клеммы (туннельные)	N	N
Стандартные клеммы (туннельные), позолоченные контакты	G	G

6 Механические опции (способ монтажа, наличие переходника и т.д.)

Без опций	0	0
Металлический переходник для монтажа на дверь, крепление привинчиванием		T
Двойной переключатель на 25А, максимальное количество контактов 24+24=48		2
Тройной переключатель на 25А, максимальное количество контактов 24+24+24=72		3

Условное обозначение

Кулачковые переключатели ОС10...25, стандартные и специальные версии

Шаблон:

ОС 25 G 01 PN B N 0 0 N A1

Позиция: 1 2 3 4 5 6 7 8 9

Позиция	Описание	Условное обозначение	
		ОС10	ОС25
7	Передняя табличка и степень защиты IP		
	Нет опции	0	0
	Шильдик (не применяется для ручек с круглым основанием)	P	P
	Ручка IP40 (опция для привинчивающихся ручек)	H	H
	Шильдик и ручка IP40 (опция для привинчивающихся ручек)	E	E
8	Конфигурация		
	Кулачковый переключатель (далее указывается код схемы переключателя)	N	N
9	Номер схемы для специальных кулачковых переключателей		
	Номер схемы для специальных кулачковых переключателей задается в конфигураторе Camweb2	SXXXX	SXXXX
9	Коды функций для кулачковых переключателей смотрите на страницах 40...55		
	Переключатели ВКЛ-ОТКЛ		
	Нулевая позиция: 9 часов, угол поворота 90°	A1... A8	A1... A8, B1... B8
	Нулевая позиция: 12 часов, угол поворота 90°	A01... A06	A01...A08, B01...B08
	Нулевая позиция: 12 часов, угол поворота 30°, с пружинным возвратом		R01...R08
	Нулевая позиция: 12 и 6 часов, угол поворота 90°, раннее включение - позднее отключение		BB3
	Нулевая позиция: 9 часов, угол поворота 90°, четвертый полюс: раннее включение - позднее отключение		AC4, AC8
	Реверсивные переключатели		
	С нулевой позицией, угол поворота 60°	U1...U4	U1...U10, UB1...UB8, UA1...UA8, UM1...UM8, UH1, US1...US8, UK1...UK8, UP1... UP8, UZ1...UZ6
	С нулевой позицией, с двухсторонним пружинным возвратом, угол поворота 30°	URR1...URR3	URR1...URR6
	С нулевой позицией, с двухсторонним пружинным возвратом, угол поворота 30°, без перемычек		URZ1...URZ6
	С нулевой позицией, угол поворота 60°	WS1...WS5	WS1... WS10, WR1...WR8, WA1...WA8, WZ1...WZ6
	С перекрытием контактов, угол поворота 60°	WC1...WC4	WC1...WC4
	С общей центральной точкой и с перекрытием контактов, угол поворота 60°	UC3, UC4	UC3, UC4
	Байпасные переключатели		
	С нулевой позицией, угол поворота 60°, без перекрытия, 3 и 4- полюсная сеть	WS36, WS48	WS36, WS48
	С нулевой позицией, угол поворота 60°, без перекрытия, 3 и 4- полюсная сеть	PW36, PW48	PW36, PW48
	Многопозиционные переключатели		
	2-х ступенчатый, с нулевой позицией	SO21... SO24	SO21... SO24
	3-х ступенчатый, с нулевой позицией	SO31... SO34	SO31... SO34
	3-х ступенчатый, без нулевой позиции	ST31...ST34	ST31...ST34
	4-х ступенчатый, с нулевой позицией	SO41...SO43	SO41...SO43
	4-х ступенчатый, без нулевой позиции	ST41...ST43	ST41...ST43
	5-и ступенчатый, с нулевой позицией	SO51, SO52	SO51, SO52
	5-и ступенчатый, без нулевой позиции	ST51, ST52	ST51, ST52
	6-и ступенчатый, с нулевой позицией	SO61... SO63	SO61... SO63
	6-и ступенчатый, без нулевой позиции	ST61...ST63	ST61...ST63
	7-и ступенчатый, с нулевой позицией	SO71	SO71
	7-и ступенчатый, без нулевой позиции	ST71	ST71

Условное обозначение Кулачковые переключатели OC10...25, стандартные и специальные версии

Шаблон:

OC 25 G 01 PN B N 0 0 N A1

Позиция: 1 2 3 4 5 6 7 8 9

Позиция	Описание	Условное обозначение	
		OC10	OC25
9	Продолжение. Коды функций для кулачковых переключателей смотрите на страницах 40...55		
	8-и ступенчатый, с нулевой позицией	SO81	SO81
	8-и ступенчатый, без нулевой позиции	ST81	ST81
	9-и ступенчатый, с нулевой позицией	SO91	SO91
	9-и ступенчатый, без нулевой позиции	ST91	ST91
	10-и ступенчатый, с нулевой позицией	SO10	SO10
	10-и ступенчатый, без нулевой позиции	ST10	ST10
	11-и ступенчатый, с нулевой позицией	SO11	SO11
	11-и ступенчатый, без нулевой позиции	ST11	ST11
	12-и ступенчатый, без нулевой позиции	ST12	ST12
	Переключатели управления двигателем		
	Переключатель вентиляции	ST30	ST30
	Реверсивный переключатель	W2, W3	W2, W3
	Переключатель для пуска по схеме звезда-треугольник	SD	SD
	Переключатель полярности (Dahlander)	P12	P12
	Переключатель для насоса	SE15	SE15
	Стоповый переключатель	SA2	SA2
	Стартовый переключатель, Stop-Start	SEA1	SEA1
	Стартовый переключатель, 0-1-Start	SEA0	SEA0
	Стартовый переключатель, 0-Start	SE2	SE2
	Стартовый переключатель, Start-1-0-2-Start	UR13	UR13
	Переключатели для вольтметра		
	3 положения, 3 фазы - 3 провода, без нулевой позиции, угол поворота 45°	VN3	VN3
	4 положения, 3 фазы - 3 провода, с нулевой позицией, угол поворота 45°	V3, VT3, VGR3, VGL3	V3, VT3, VGR3, VGL3
	6 положений, 3 межфазных 3 фаза-нейтраль, без нулевой позиции, угол поворота 30°	VN30	VN30
	7 положений, 3 межфазных 3 фаза-нейтраль, с нулевой позицией, угол поворота 45°	V30, VT30, VR30	V30, VT30, VR30
	7 положений, 3 межфазных для 2-х цепей, с нулевой позицией, угол поворота 45°	V32	V32
	Переключатели для амперметра		
	Для 3-х цепей трансформаторов, с нулевой позицией, угол поворота 90°	AU31/32, AR31/32, AS31/32	AU31/32, AR31/32, AS31/32
	Переключатели для вольтметра и амперметра		
	Контакты вольтметра ближе к ручке	VA21	VA21
	Контакты амперметра ближе к ручке	AV12	AV12
	Переключатели бинарного кода		
	С нулевой позицией, угол поворота 30°	B070, B071, B072, B090, B091, B092, B110, B112	B070, B071, B072, B090, B091, B092, B110, B112

Габаритные размеры Кулачковые переключатели ОС10

Установка на дверь

мм

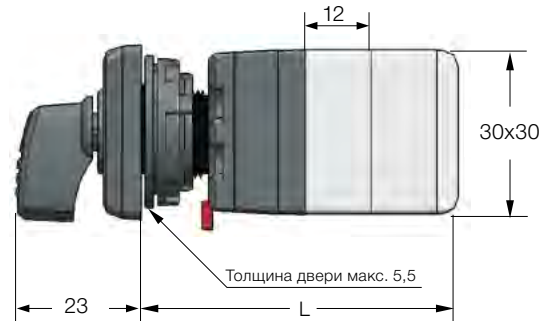

Монтаж прищелкиванием, IP66

Отверстия в двери для монтажа переключателя прищелкиванием*

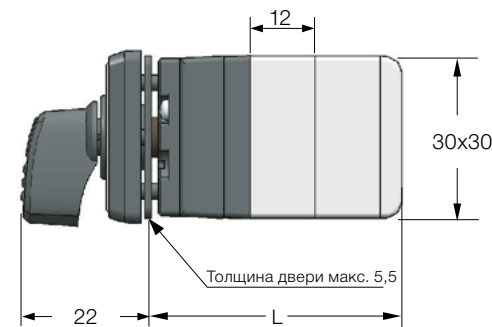
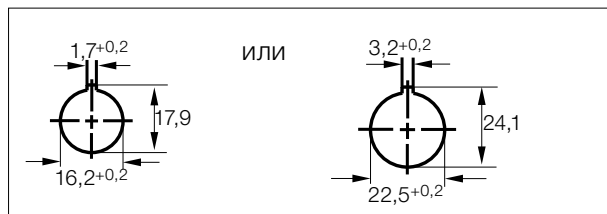

Монтаж привинчиванием, IP66

Отверстия в двери для монтажа переключателя привинчиванием

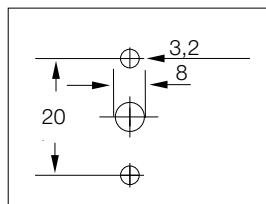

Опция Р (для позиции 7 в коде заказа)

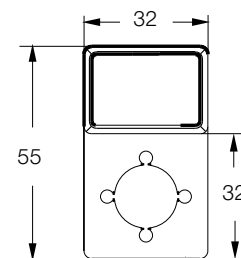

	Обозначение**	Длина L [мм] для указанного количества контактных уровней (2 контакта/1 контактный уровень)							
		1	2	3	4	5	6	7	8
Прищелкивающаяся ручка	PN, KN, PX, KX	46	58	70	82	94	106	118	130
Привинчивающаяся ручка	RN	36	48	60	72	84	96	108	120

* Прищелкивающиеся ручки для ОС10 всегда оснащены фиксирующим кольцом, которое позволяет монтировать переключатель на отверстие диаметром 22.5 мм в двери.
 ** Обозначение для позиции №3 в коде заказа

Габаритные размеры Ручки для ОС10

Прицеливающаяся ручка*

мм



Стандартная ручка

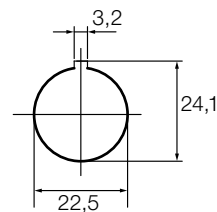
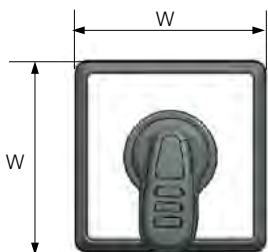

ИЛИ

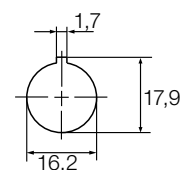

Тип ручки, подходящий для ОС10	Обозначение**	Степень защиты	Размер [мм]	
			W	H
Стандартная ручка	PN	IP66	32	23

* Прицеливающиеся ручки для ОС10 всегда оснащены фиксирующим кольцом, которое позволяет монтировать переключатель на отверстие диаметром 22.5 мм в двери.

** Обозначение для позиции №3 в коде заказа

Привинчивающаяся ручка

мм



Стандартная ручка

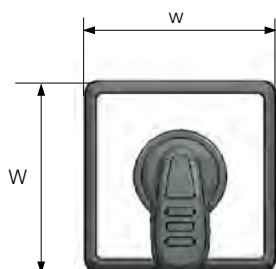

Тип ручки, подходящий для ОС10	Обозначение**	Степень защиты	Размер [мм]	
			W	H
Стандартная ручка	RN	IP66	32	22

** Обозначение для позиции №3 в коде заказа

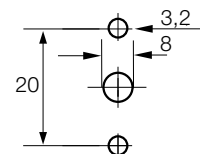

Габаритные размеры Ручки для ОС10

Ручки с круглым основанием*

мм

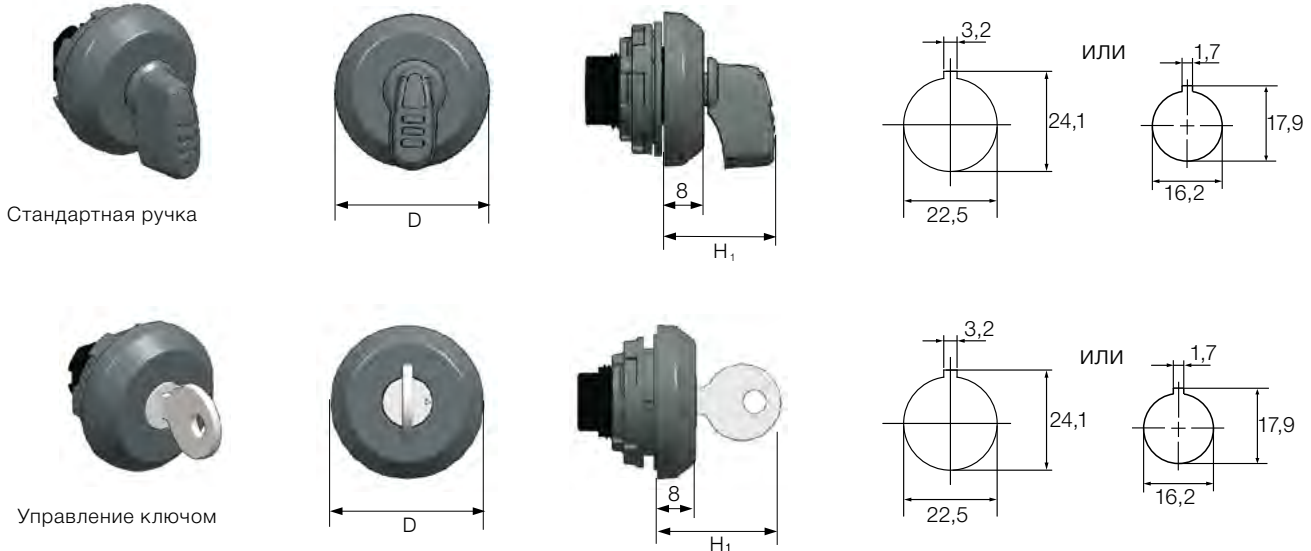

Тип ручки, подходящий для ОС10	Обозначение**	Степень защиты	Размеры [мм]	
			H ₁	D
Стандартная ручка	PX	IP66	22	32
Управление ключом	KX	IP54	31	32

* Прищелкивающиеся ручки для ОС10 всегда оснащены фиксирующим кольцом, которое позволяет монтировать переключатель на отверстие диаметром 22,5 мм в двери.

** Обозначение для позиции №3 в коде заказа

Прищелкивающиеся ручки с квадратным основанием, управление ключом*

мм

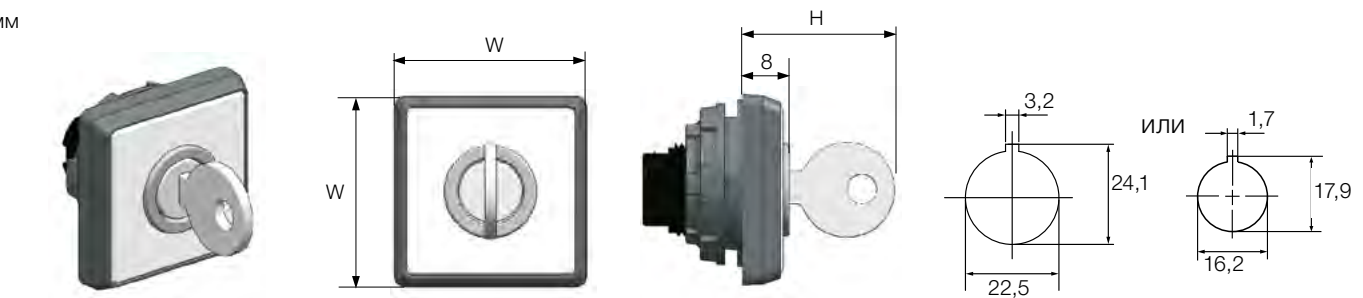

Тип ручки, подходящий для ОС10	Обозначение**	Степень защиты	Размеры [мм]	
			W	H
Управление ключом	KN	IP54	32	31

* Прищелкивающиеся ручки для ОС10 всегда оснащены фиксирующим кольцом, которое позволяет монтировать переключатель на отверстие диаметром 22,5 мм в двери.

** Обозначение для позиции №3 в коде заказа

Габаритные размеры Кулачковые переключатели ОС25

Монтаж на дверь

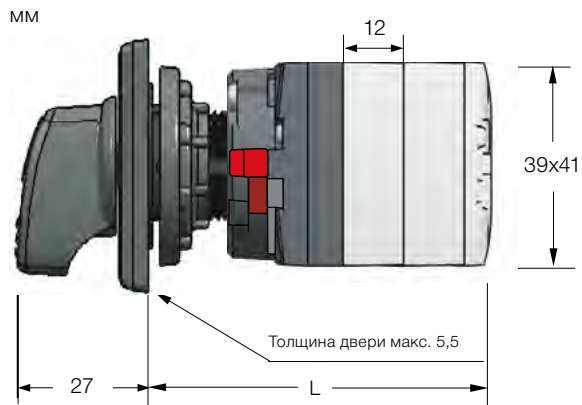

Монтаж прищелкиванием, IP66

Отверстия в двери для монтажа переключателя прищелкиванием

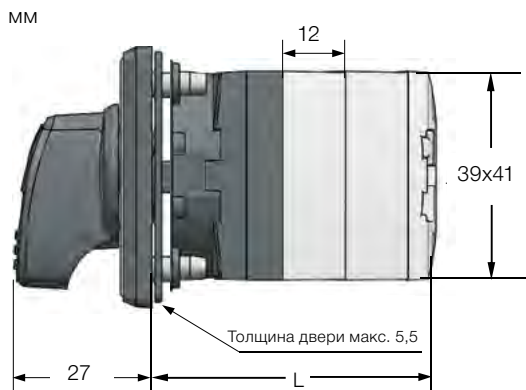
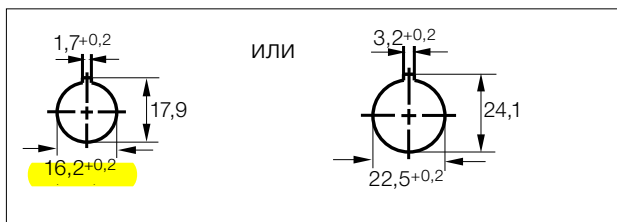

Монтаж привинчиванием, IP66

Отверстия в двери для монтажа переключателя привинчиванием

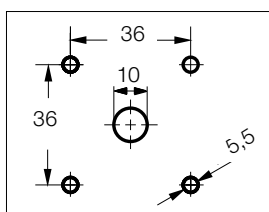

Опция Р (для позиции 7 в коде заказа)

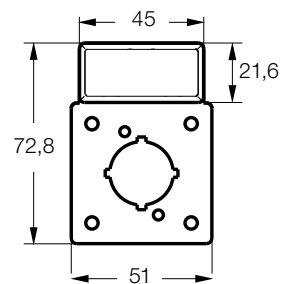

		Длина L [мм] для указанного количества контактных уровней (2 контакта/1 контактный уровень)											
Обозначение**		1	2	3	4	5	6	7	8	9	10	11	12
Прищелкивающаяся ручка	PN, KN, PX, KX	56	68	80	92	104	116	128	140	152	164	176	188
Привинчивающаяся ручка	RN	44	56	68	80	92	104	116	128	140	152	164	176

** Обозначение для позиции №3 в коде заказа

Габаритные размеры Ручки для ОС25

Прищелкивающиеся ручки

мм



Стандартная ручка

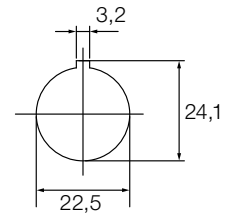
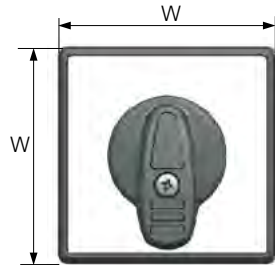

Управление ключом

Тип ручки, подходящий для ОС25	Обозначение**	Степень защиты	Размеры [мм]	
			W	H
Стандартная ручка	PN, BN, DN	IP66	51	27
Стандартная ручка, увеличенная передняя панель	PM, BM, DM	IP66	66	30
Удлиненная ручка	PE, BE, DE	IP66	51	27
Удлиненная ручка, увеличенная передняя панель	PF, BF, DF	IP66	66	31

** Обозначение для позиции №3 в коде заказа

Привинчивающиеся ручки

мм



Стандартная ручка

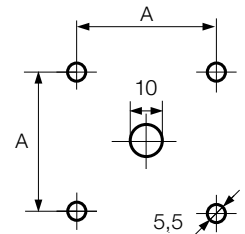
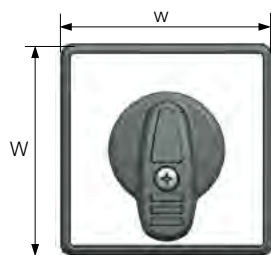

Удлиненная ручка

Тип ручки, подходящий для ОС25	Обозначение**	Степень защиты	Размеры [мм]	
			W	H
Стандартная ручка	RN	IP66	51	27
Стандартная ручка, увеличенная передняя панель	RM	IP66	66	30
Удлиненная ручка	RE	IP66	51	27
Удлиненная ручка, увеличенная передняя панель	RF, CF	IP66	66	31

** Обозначение для позиции №3 в коде заказа

Габаритные размеры Ручки для ОС25

Прицеливающиеся ручки с круглым основанием

мм

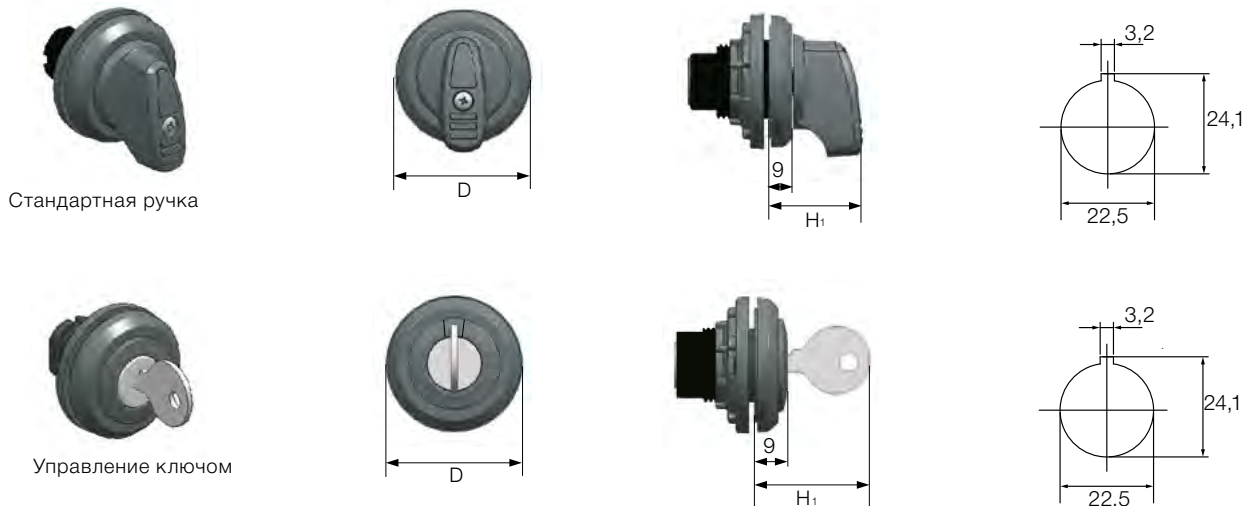

Тип ручки, подходящий для ОС25	Обозначение**	Степень защиты	Размеры [мм]	
			H ₁	D
Стандартная ручка	PX	IP66	27	39
Управление ключом	KX	IP54	32	39

** Обозначение для позиции №3 в коде заказа

Прицеливающиеся ручки с квадратным основанием, управление ключом

мм

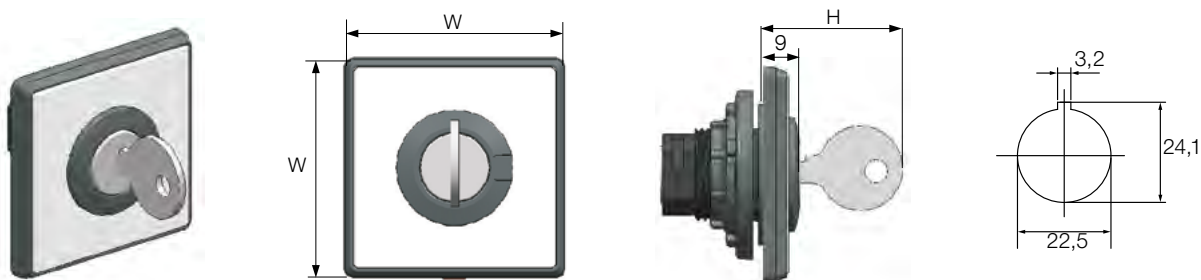

Тип ручки, подходящий для ОС25	Обозначение**	Степень защиты	Размеры [мм]	
			W	H
Управление ключом	KN	IP54	51	32
Управление ключом, увеличенная передняя панель	KM	IP54	66	32

** Обозначение для позиции №3 в коде заказа

Габаритные размеры Кулачковые переключатели OC25

Переключатели модульного типа, установка на DIN-рейку или монтажную плату

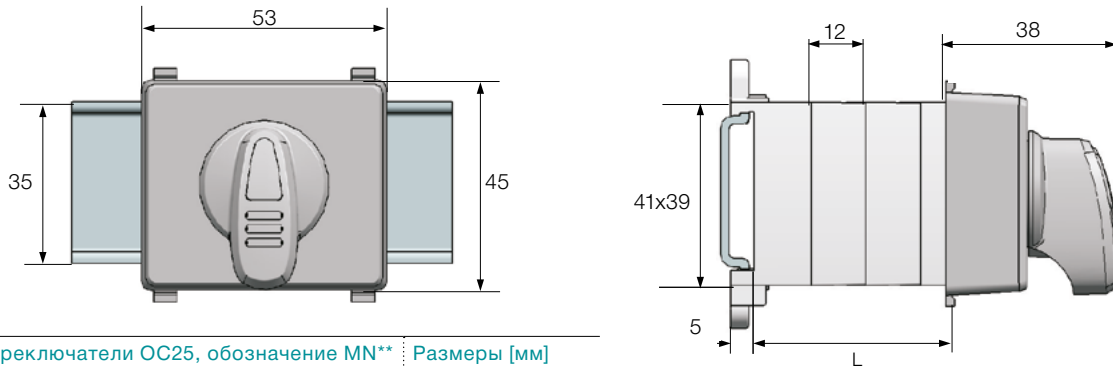

Модульные переключатели OC25, обозначение MN**	Размеры [мм]
Количество контактов	L
1...6 контактов ¹⁾	45
7...8 контактов	57
9...10 контактов	69
11...12 контактов	81

¹⁾ Если используется 6 контактов или меньше, глубина переключателя будет такая же, как у стандартных модульных устройств, таких как модульные автоматические выключатели.
^{**} Обозначение для позиции №3 в коде заказа

Переключатели заднего монтажа с прищелкивающейся ручкой, ручка устанавливается непосредственно на переключатель

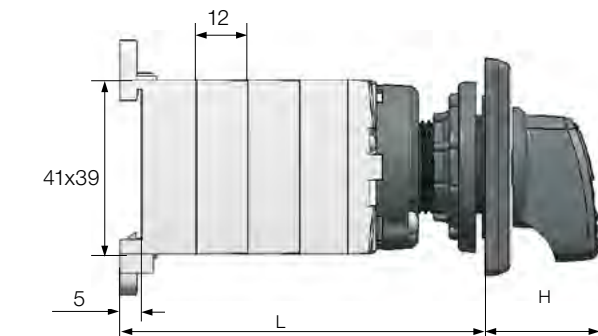
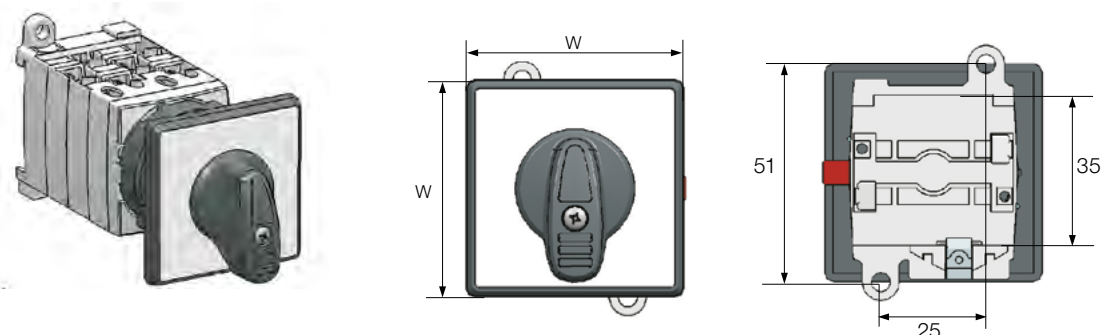

Тип ручки, подходящий для OC25, IP66	Обозначение**	Размеры [мм]	
		W	H
Прищелкивающаяся ручка непосредственного монтажа			
Стандартная ручка	DN	51	27
Стандартная ручка, увеличенная передняя панель	DM	66	30
Удлиненная ручка	DE	51	27
Удлиненная ручка, увеличенная передняя панель	DF	66	31
Стандартная блокируемая ручка	D1	51	34
Удлиненная блокируемая ручка, увеличенная передняя панель	D2	66	46

** Обозначение для позиции №3 в коде заказа

Длина L [мм] для указанного количества контактных уровней (2 контакта/1 контактный уровень)

1	2	3	4	5	6	7	8	9	10	11	12
62	74	86	96	110	122	134	146	158	170	182	194

Габаритные размеры Кулачковые переключатели ОС25

Переключатели заднего монтажа с предустановленным переходником и стандартной ручкой, прищелкивающейся на дверь

мм

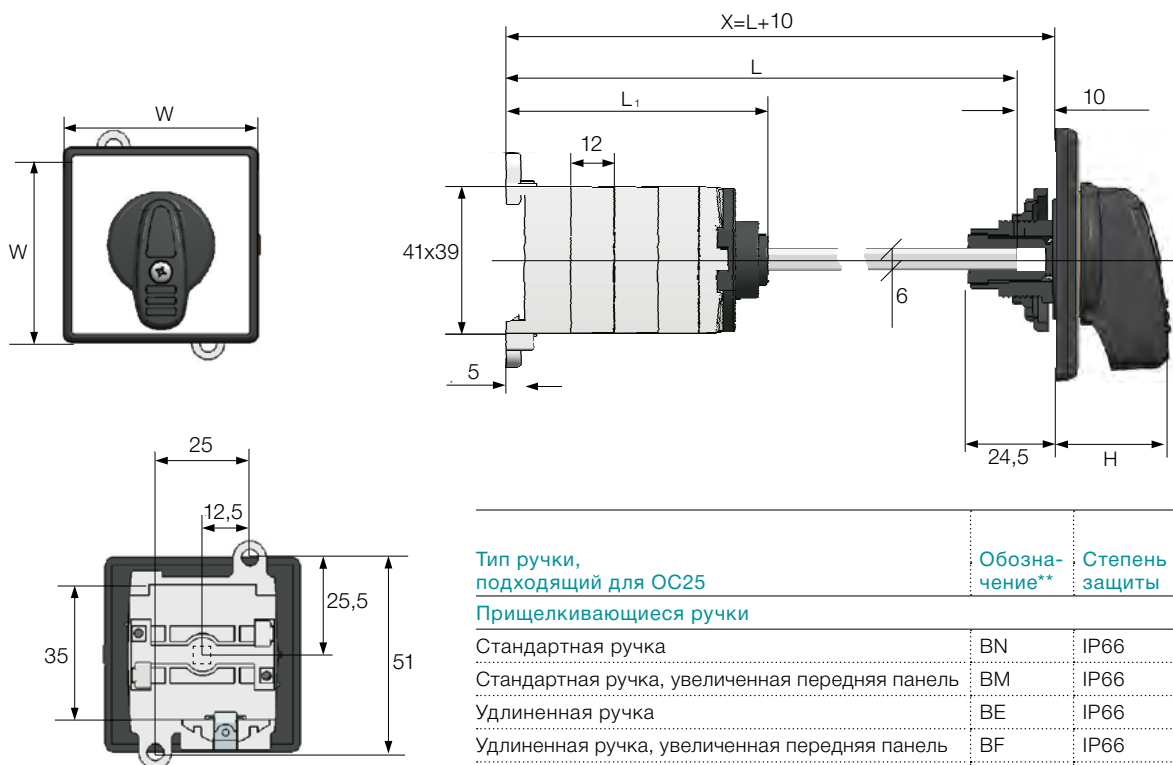

Тип ручки, подходящий для ОС25	Обозначение**	Степень защиты	Размеры [мм]	
			W	H
Прищелкивающиеся ручки				
Стандартная ручка	BN	IP66	51	27
Стандартная ручка, увеличенная передняя панель	BM	IP66	66	30
Удлиненная ручка	BE	IP66	51	27
Удлиненная ручка, увеличенная передняя панель	BF	IP66	66	31
Стандартная блокируемая ручка	B1	IP66	51	34
Удлиненная блокируемая ручка с круглым основанием	B2	IP66	66	46
Круглая блокируемая ручка	B3	IP67	66	35

** Обозначение для позиции №3 в коде заказа

	Количество контактных уровней/длина переходника (2 контакта/1 контактный уровень)											
	1	2	3	4	5	6	7	8	9	10	11	12
X [мм]	268	280	292	304	316	328	340	352	364	376	388	400
L [мм]	258	270	282	294	306	318	330	342	354	366	378	390
L1 [мм]	48,5	60,5	72,5	84,5	96,5	108,5	120,54	132,5	144,5	156,5	168,5	180,5

Габаритные размеры Блокируемые ручки для ОС25

Стандартные ручки с возможностью блокировки замком

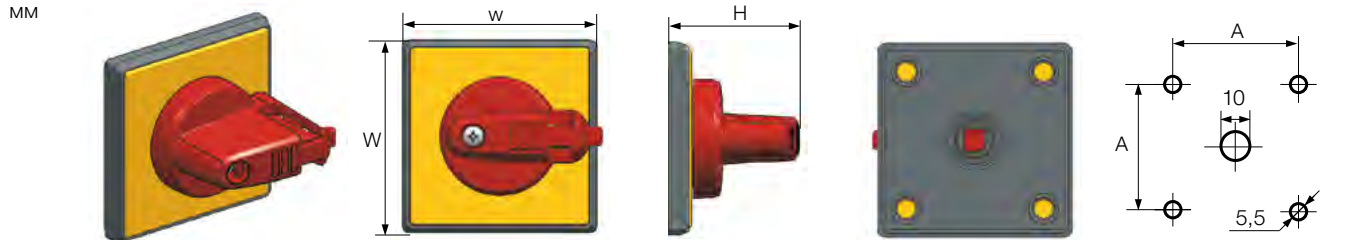

Стандартная блокируемая ручка



Удлиненная блокируемая ручка

Тип ручки, подходящий для ОС25	Обозначение**	Степень защиты	Размеры [мм]		
			W	H	A
Стандартная блокируемая ручка, монтаж прищелкиванием	P1, B1, D1	IP66	51	34	
Стандартная блокируемая ручка, монтаж привинчиванием	R1	IP66	51	34	36
Удлиненная блокируемая ручка, монтаж прищелкиванием	P2, B2, D2, C2	IP66	66	46	
Удлиненная блокируемая ручка, монтаж привинчиванием	R2	IP66	66	46	48

** Обозначение для позиции №3 в коде заказа

Круглые ручки с возможностью блокировки замком, монтаж привинчиванием

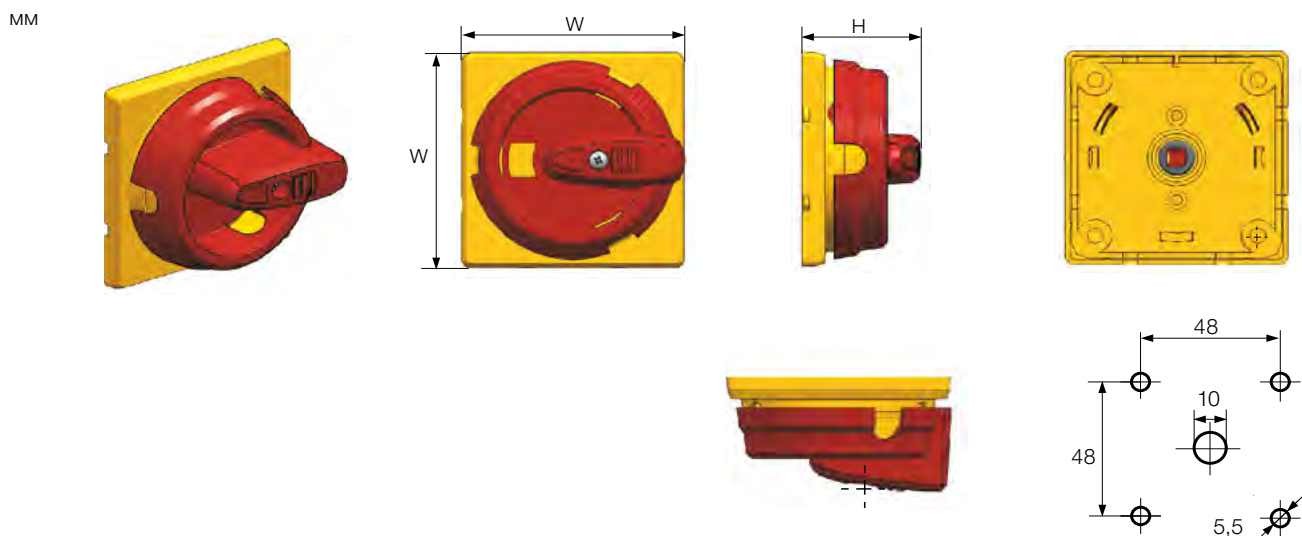

Тип ручки, подходящий для ОС25	Обозначение**	Степень защиты	Размеры [мм]	
			W	H
Круглая блокируемая ручка, монтаж привинчиванием	R3	IP67	66	35

** Обозначение для позиции №3 в коде заказа

Габаритные размеры Блокируемые ручки для ОС25

Круглые ручки с возможностью блокировки, монтаж прищелкиванием

мм

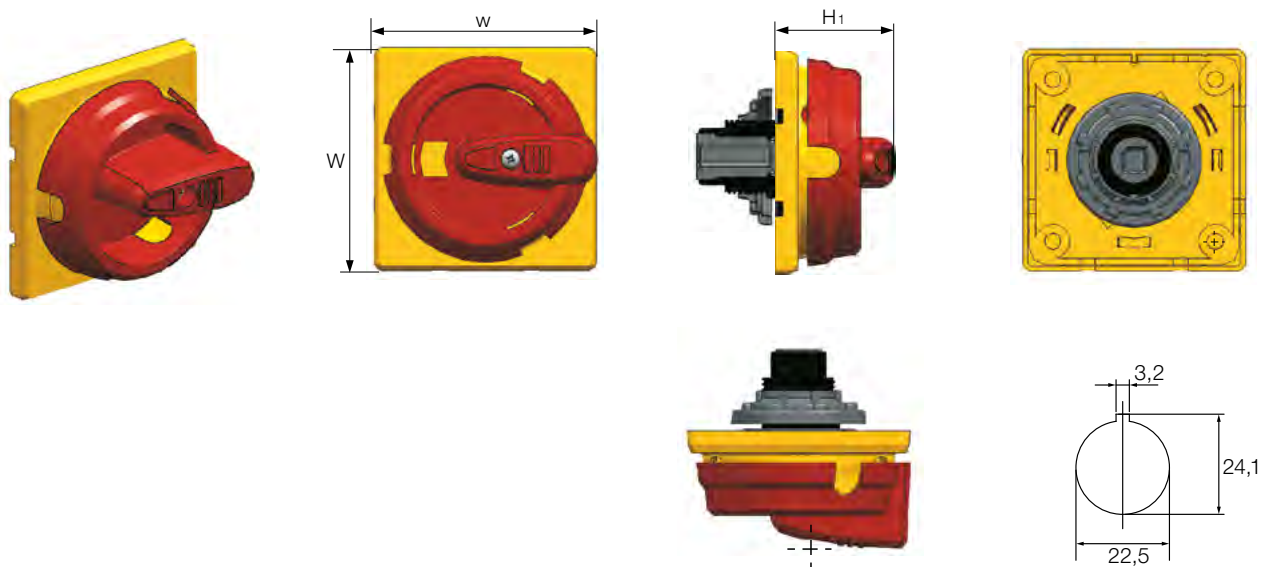

Тип ручки, подходящий для ОС25	Обозначение**	Степень защиты	Размеры [мм]	
			W	H ₁
Круглая блокируемая ручка, монтаж прищелкиванием	P3, B3	IP67	66	35

** Обозначение для позиции №3 в коде заказа

Ручки, блокируемые ключом, монтаж привинчиванием

мм

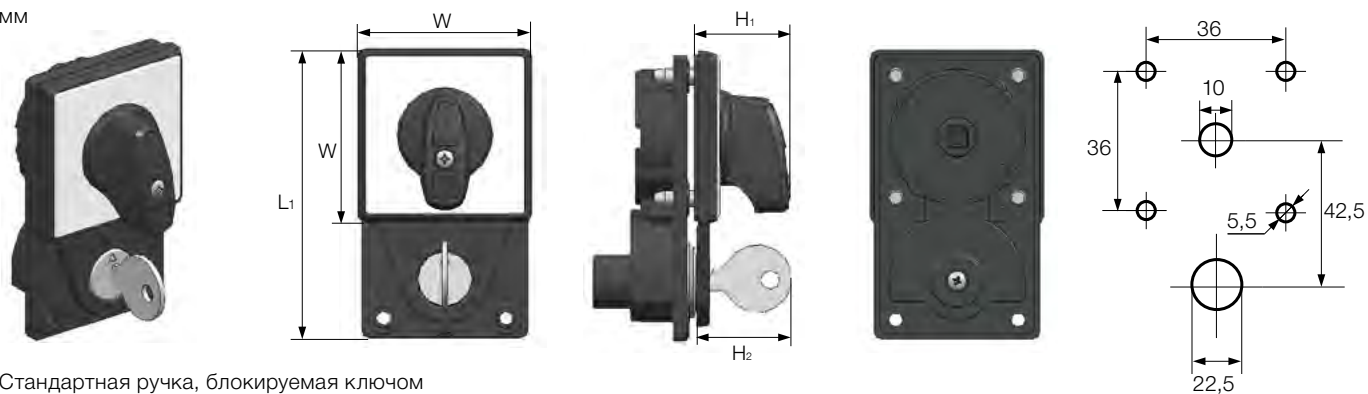

Стандартная ручка, блокируемая ключом

Тип ручки, подходящий для ОС25	Обозначение**	Степень защиты	Размеры [мм]			
			W	L ₁	H ₁	H ₂
Ручка, блокируемая ключом	QN	IP65	51	85	28	27
Ручка, блокируемая ключом, увеличенная передняя панель	QM	IP65	66	93	32	27

** Обозначение для позиции №3 в коде заказа

Габаритные размеры Сблокированные ручки для ОС25

Двойная блокировка

мм

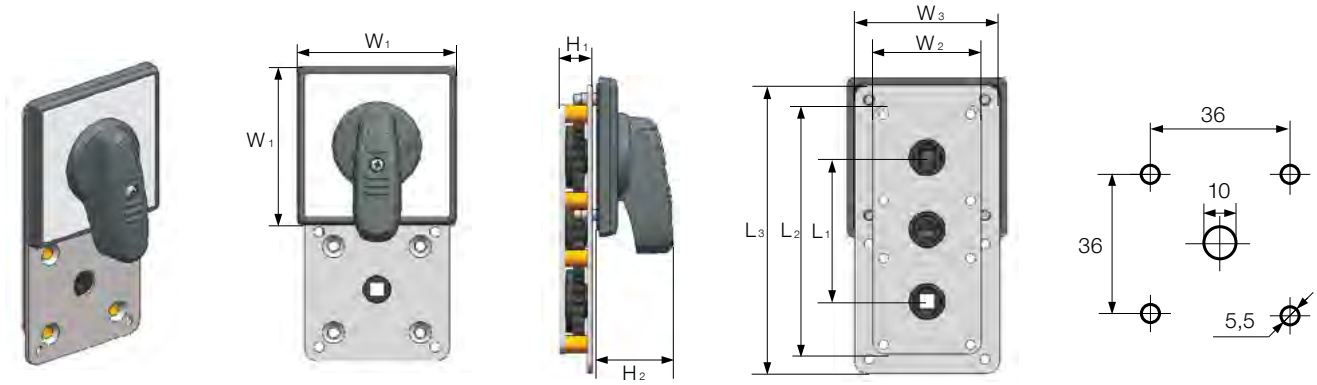

Тип	Размеры [мм]							
	W ₁	W ₂	W ₃	L ₁	L ₂	L ₃	H ₁	H ₂
Ручки для двойной блокировки переключателей	66	45	60	60	104	120	13,5	31

Тройная блокировка

мм

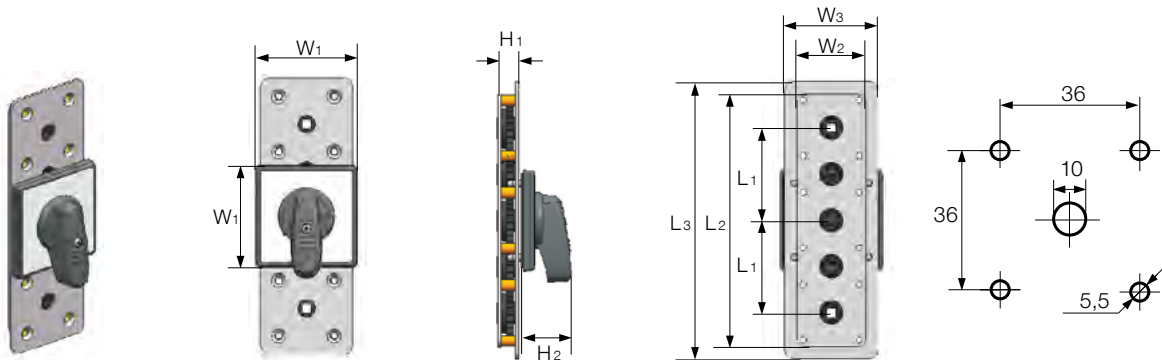

Тип	Размеры [мм]							
	W ₁	W ₂	W ₃	L ₁	L ₂	L ₃	H ₁	H ₂
Ручки для тройной блокировки переключателей	66	45	60	60	164	180	13,5	31

Габаритные размеры Передние панели для ОС10...25

Передние панели

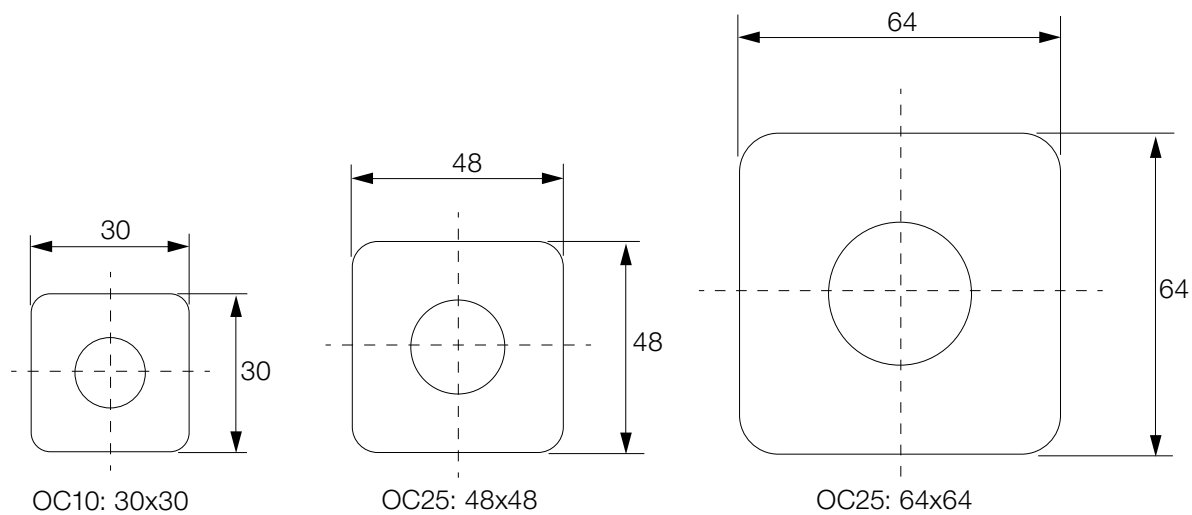

Специальные кулачковые переключатели, анкета для заказа
 Рекомендуется использовать онлайн конфигуратор на сайте:
<https://camweb2.com>

Компания:	Имя:
Номер телефона:	Номер заказчика:
Количество:	Дата:
Код (предоставляется компанией АББ):	

Технические характеристики

Номинальный ток (I_{th}): 10 А 25 А

Параметры конфигурации

Способ установки переключателя:	Установка на дверь	Задний монтаж (только для 25 А)	Задний монтаж с переходником (только для 25 А)
Способ монтажа ручки:	Монтаж прищелкиванием		Монтаж привинчиванием
Тип ручки	Стандартная ручка		Удлиненная ручка (только для 25 А)
	Стандартная блокируемая (только для 25 А)		Удлиненная блокируемая (только для 25 А)
	Блокируемая ключом (только для привинчивающихся, 25 А)		Управляемые ключом (только прищелкивающиеся)
	С круглым основанием		С круглым основанием, управление ключом
	Круглые блокируемые (только для 25 А)		Модульный – 45мм (только заднего монтажа)
Цвет ручки:	Черный	Серый	Красный (только для блокируемых) Желто-красный (только для блокируемых)
Передняя панель:	Дополнительная передняя панель		Увеличенная передняя панель – 66 мм (только для 25 А)



Алфавитный указатель

Тип	Код заказа	Описание	Стр.
OC10G01K1NBN00NA01	1SCA126466R1001	Переключатель ВКЛ-ОТКЛ	15
OC10G01K1NBN00NA1	1SCA126420R1001	Переключатель ВКЛ-ОТКЛ	14
OC10G01PNBN00NA01	1SCA126467R1001	Переключатель ВКЛ-ОТКЛ	15
OC10G01PNBN00NA1	1SCA126421R1001	Переключатель ВКЛ-ОТКЛ	13
OC10G01PNBN00NB01	1SCA135569R1001	Переключатель ВКЛ-ОТКЛ	15
OC10G01PNBN00NB1	1SCA134986R1001	Переключатель ВКЛ-ОТКЛ	13
OC10G01R1NBN00NB01	1SCA135571R1001	Переключатель ВКЛ-ОТКЛ	15
OC10G02K1NBN00NU1	1SCA126486R1001	Реверсивный переключатель	16
OC10G02PNBN00NA02	1SCA126468R1001	Переключатель ВКЛ-ОТКЛ	15
OC10G02PNBN00NA2	1SCA126423R1001	Переключатель ВКЛ-ОТКЛ	13
OC10G02PNBN00NB02	1SCA135578R1001	Переключатель ВКЛ-ОТКЛ	15
OC10G02PNBN00NB2	1SCA134993R1001	Переключатель ВКЛ-ОТКЛ	13
OC10G02PNBN00NSA2	1SCA126635R1001	Стоповый переключатель	28
OC10G02PNBN00NSE15	1SCA126632R1001	Переключатель для насоса	27
OC10G02PNBN00NSE2	1SCA126643R1001	Стартовый переключатель	28
OC10G02PNBN00NSEA0	1SCA126638R1001	Стартовый переключатель	28
OC10G02PNBN00NSO21	1SCA126551R1001	Многопоз. переключатель	20
OC10G02PNBN00NU1	1SCA126487R1001	Реверсивный переключатель	16
OC10G02PNBN00NURR1	1SCA126509R1001	Реверсивный переключатель	17
OC10G02PNBN00NWC1	1SCA126537R1001	Реверсивный переключатель	18
OC10G02PNBN00NWS1	1SCA126517R1001	Реверсивный переключатель	17
OC10G02PNBN00NB02	1SCA135579R1001	Переключатель ВКЛ-ОТКЛ	15
OC10G03K1NBN00NA03	1SCA126469R1001	Переключатель ВКЛ-ОТКЛ	15
OC10G03K1NBN00NA3	1SCA126425R1001	Переключатель ВКЛ-ОТКЛ	14
OC10G03PNBN00NA03	1SCA126470R1001	Переключатель ВКЛ-ОТКЛ	15
OC10G03PNBN00NA3	1SCA126426R1001	Переключатель ВКЛ-ОТКЛ	13
OC10G03PNBN00NB03	1SCA135582R1001	Переключатель ВКЛ-ОТКЛ	15
OC10G03PNBN00NB3	1SCA134996R1001	Переключатель ВКЛ-ОТКЛ	13
OC10G03PNBN00NSO31	1SCA126564R1001	Многопоз. переключатель	21
OC10G03PNBN00NST31	1SCA126575R1001	Многопоз. переключатель	21
OC10G04PNBN00NA04	1SCA126471R1001	Переключатель ВКЛ-ОТКЛ	15
OC10G04PNBN00NA4	1SCA126427R1001	Переключатель ВКЛ-ОТКЛ	13
OC10G04PNBN00NB04	1SCA135585R1001	Переключатель ВКЛ-ОТКЛ	15
OC10G04PNBN00NB4	1SCA135000R1001	Переключатель ВКЛ-ОТКЛ	13
OC10G04PNBN00NSO22	1SCA126552R1001	Многопоз. переключатель	20
OC10G04PNBN00NSO41	1SCA126586R1001	Многопоз. переключатель	22
OC10G04PNBN00NST30	1SCA126625R1001	Переключатель вентиляции	27
OC10G04PNBN00NST41	1SCA126592R1001	Многопоз. переключатель	22
OC10G04PNBN00NU2	1SCA126488R1001	Реверсивный переключатель	16
OC10G04PNBN00NV3	1SCA126650R1001	Переключатель для вольтметра	29
OC10G04PNBN00NVN3	1SCA126647R1001	Переключатель для вольтметра	29
OC10G04PNBN00NWC2	1SCA126538R1001	Реверсивный переключатель	18
OC10G04PNBN00NWS2	1SCA126518R1001	Реверсивный переключатель	17
OC10G04PNBN00NB04	1SCA135586R1001	Переключатель ВКЛ-ОТКЛ	15
OC10G05PNBN00NA05	1SCA126472R1001	Переключатель ВКЛ-ОТКЛ	15
OC10G05PNBN00NA5	1SCA126428R1001	Переключатель ВКЛ-ОТКЛ	13
OC10G05PNBN00NB05	1SCA135588R1001	Переключатель ВКЛ-ОТКЛ	15
OC10G05PNBN00NB5	1SCA135003R1001	Переключатель ВКЛ-ОТКЛ	13
OC10G05PNBN00NSO51	1SCA126600R1001	Многопоз. переключатель	23
OC10G05PNBN00NST51	1SCA126604R1001	Многопоз. переключатель	23
OC10G06K1NBN00NU3	1SCA126489R1001	Реверсивный переключатель	16
OC10G06PNBN00NA06	1SCA126473R1001	Переключатель ВКЛ-ОТКЛ	15
OC10G06PNBN00NA6	1SCA126429R1001	Переключатель ВКЛ-ОТКЛ	13
OC10G06PNBN00NAU31	1SCA126665R1001	Переключатель для амперметра	31
OC10G06PNBN00NB06	1SCA135590R1001	Переключатель ВКЛ-ОТКЛ	15
OC10G06PNBN00NB6	1SCA135005R1001	Переключатель ВКЛ-ОТКЛ	13
OC10G06PNBN00NSO23	1SCA126553R1001	Многопоз. переключатель	20
OC10G06PNBN00NSO32	1SCA126565R1001	Многопоз. переключатель	21

Тип	Код заказа	Описание	Стр.
OC10G06PNBN00NST32	1SCA126576R1001	Многопоз. переключатель	21
OC10G06PNBN00NU3	1SCA126490R1001	Реверсивный переключатель	16
OC10G06PNBN00NURR3	1SCA126510R1001	Реверсивный переключатель	17
OC10G06PNBN00NV30	1SCA126658R1001	Переключатель для вольтметра	30
OC10G06PNBN00NVN30	1SCA126655R1001	Переключатель для вольтметра	29
OC10G06PNBN00NWC3	1SCA126539R1001	Реверсивный переключатель	18
OC10G06PNBN00NWS3	1SCA126519R1001	Реверсивный переключатель	17
OC10G08PNBN00NSO24	1SCA126554R1001	Многопоз. переключатель	20
OC10G08PNBN00NSO42	1SCA126587R1001	Многопоз. переключатель	22
OC10G08PNBN00NST42	1SCA126593R1001	Многопоз. переключатель	22
OC10G08PNBN00NU4	1SCA126491R1001	Реверсивный переключатель	16
OC10G08PNBN00NV32	1SCA126663R1001	Переключатель для вольтметра	30
OC10G08PNBN00NWC4	1SCA126540R1001	Реверсивный переключатель	18
OC10G08PNBN00NWS4	1SCA126520R1001	Реверсивный переключатель	17
OC10G09PNBN00NSO33	1SCA126566R1001	Многопоз. переключатель	21
OC10G09PNBN00NST33	1SCA126577R1001	Многопоз. переключатель	21
OC10G10PNBN00NSO52	1SCA126601R1001	Многопоз. переключатель	23
OC10G10PNBN00NST52	1SCA126605R1001	Многопоз. переключатель	23
OC10G12PNBN00NSO34	1SCA126567R1001	Многопоз. переключатель	21
OC10G12PNBN00NSO43	1SCA126588R1001	Многопоз. переключатель	22
OC10G12PNBN00NST34	1SCA126578R1001	Многопоз. переключатель	21
OC10G12PNBN00NST43	1SCA126594R1001	Многопоз. переключатель	22
OC10GFP32S	1SCA126709R1001	Передняя панель	37
OC10GLP32B	1SCA126714R1001	Доп. шильдик	37
OC10GLP32G	1SCA126715R1001	Доп. шильдик	37
OC10GNUT	1SCA137931R1001	Запасная гайка для прищелкивающихся ручек	38
OC10GPNB	1SCA126687R1001	Ручка	33
OC10GPNG	1SCA126684R1001	Ручка	33
OC10GPXB	1SCA126685R1001	Ручка	34
OC10GPXG	1SCA126686R1001	Ручка	34
OC10GR455	1SCA126722R1001	Запасной ключ	38
OC10GRIP32	1SCA137944R1001	Запасной лист защиты IP для привинчиваемых ручек	38
OC10GRNB	1SCA126688R1001	Ручка	35
OC10GRNG	1SCA126689R1001	Ручка	35
OC25G01K1NBN00NA01	1SCA126474R1001	Переключатель ВКЛ-ОТКЛ	15
OC25G01K1NBN00NA1	1SCA126430R1001	Переключатель ВКЛ-ОТКЛ	14
OC25G01K1NBN00NB1	1SCA134989R1001	Переключатель ВКЛ-ОТКЛ	14
OC25G01K1NBN00NA1	1SCA126431R1001	Переключатель ВКЛ-ОТКЛ	14
OC25G01M1NBN00NA01	1SCA126475R1001	Переключатель ВКЛ-ОТКЛ	15
OC25G01M1NBN00NA1	1SCA126432R1001	Переключатель ВКЛ-ОТКЛ	14
OC25G01PNBN00NA01	1SCA126476R1001	Переключатель ВКЛ-ОТКЛ	15
OC25G01PNBN00NA1	1SCA126433R1001	Переключатель ВКЛ-ОТКЛ	13
OC25G01PNBN00NB01	1SCA135572R1001	Переключатель ВКЛ-ОТКЛ	15
OC25G01PNBN00NB1	1SCA134987R1001	Переключатель ВКЛ-ОТКЛ	13
OC25G01PXBN00NA1	1SCA126435R1001	Переключатель ВКЛ-ОТКЛ	14
OC25G01R1NBN00NA1	1SCA126436R1001	Переключатель ВКЛ-ОТКЛ	14
OC25G01R1NBN00NB01	1SCA135575R1001	Переключатель ВКЛ-ОТКЛ	15
OC25G01R1NBN00NB1	1SCA134988R1001	Переключатель ВКЛ-ОТКЛ	14
OC25G02K1NBN00NU1	1SCA126492R1001	Реверсивный переключатель	16
OC25G02K1NBN00NA2	1SCA126437R1001	Переключатель ВКЛ-ОТКЛ	14
OC25G02M1NBN00NA02	1SCA126477R1001	Переключатель ВКЛ-ОТКЛ	15
OC25G02M1NBN00NA2	1SCA126439R1001	Переключатель ВКЛ-ОТКЛ	14
OC25G02M1NBN00NSE15	1SCA126633R1001	Переключатель для насоса	28
OC25G02M1NBN00NSEA0	1SCA126639R1001	Стартовый переключатель	28
OC25G02M1NBN00NSO21	1SCA126555R1001	Многопоз. переключатель	20
OC25G02M1NBN00NU1	1SCA126493R1001	Реверсивный переключатель	16

Тип	Код заказа	Описание	Стр.
OC25G02MNGN00NURR1	1SCA126511R1001	Реверсивный переключатель	17
OC25G02MNGN00NWS1	1SCA126521R1001	Реверсивный переключатель	17
OC25G02PNBN00NA02	1SCA126478R1001	Переключатель ВКЛ-ОТКЛ	15
OC25G02PNBN00NA2	1SCA126440R1001	Переключатель ВКЛ-ОТКЛ	13
OC25G02PNBN00NB02	1SCA135580R1001	Переключатель ВКЛ-ОТКЛ	15
OC25G02PNBN00NB2	1SCA134994R1001	Переключатель ВКЛ-ОТКЛ	13
OC25G02PNBN00NSA2	1SCA126636R1001	Стоповый переключатель	28
OC25G02PNBN00NSE15	1SCA126634R1001	Переключатель для насоса	28
OC25G02PNBN00NSE2	1SCA126644R1001	Стартовый переключатель	28
OC25G02PNBN00NSEA0	1SCA126640R1001	Стартовый переключатель	28
OC25G02PNBN00NSEA1	1SCA126637R1001	Стартовый переключатель	28
OC25G02PNBN00NSQ21	1SCA126556R1001	Многопоз. переключатель	20
OC25G02PNBN00NU1	1SCA126494R1001	Реверсивный переключатель	16
OC25G02PNBN00NURR1	1SCA126512R1001	Реверсивный переключатель	17
OC25G02PNBN00NWC1	1SCA126541R1001	Реверсивный переключатель	18
OC25G02PNBN00NWS1	1SCA126522R1001	Реверсивный переключатель	17
OC25G02PXB00NA2	1SCA126441R1001	Переключатель ВКЛ-ОТКЛ	14
OC25G02PXB00NSEA0	1SCA126641R1001	Стартовый переключатель	28
OC25G02PXB00NSO21	1SCA126557R1001	Многопоз. переключатель	20
OC25G02PXB00NU1	1SCA126495R1001	Реверсивный переключатель	16
OC25G02PXB00NWS1	1SCA126523R1001	Реверсивный переключатель	17
OC25G02RBN00NA2	1SCA126442R1001	Переключатель ВКЛ-ОТКЛ	14
OC25G02RBN00NB02	1SCA135581R1001	Переключатель ВКЛ-ОТКЛ	15
OC25G02RBN00NB2	1SCA134995R1001	Переключатель ВКЛ-ОТКЛ	14
OC25G02RBN00NSEA0	1SCA126642R1001	Стартовый переключатель	28
OC25G02RBN00NSO21	1SCA126558R1001	Многопоз. переключатель	20
OC25G02RBN00NU1	1SCA126496R1001	Реверсивный переключатель	16
OC25G02RBN00NWS1	1SCA126524R1001	Реверсивный переключатель	17
OC25G03KBN00NA03	1SCA126479R1001	Переключатель ВКЛ-ОТКЛ	15
OC25G03KBN00NA3	1SCA126444R1001	Переключатель ВКЛ-ОТКЛ	14
OC25G03KBN00NB3	1SCA134997R1001	Переключатель ВКЛ-ОТКЛ	14
OC25G03KXB00NA3	1SCA126446R1001	Переключатель ВКЛ-ОТКЛ	14
OC25G03MNGN00NA03	1SCA126480R1001	Переключатель ВКЛ-ОТКЛ	15
OC25G03MNGN00NA3	1SCA126447R1001	Переключатель ВКЛ-ОТКЛ	14
OC25G03MNGN00NSO31	1SCA126568R1001	Многопоз. переключатель	21
OC25G03MNGN00NST31	1SCA126579R1001	Многопоз. переключатель	21
OC25G03MNGN00NUR13	1SCA126645R1001	Стартовый переключатель	28
OC25G03PNBN00NA03	1SCA126481R1001	Переключатель ВКЛ-ОТКЛ	15
OC25G03PNBN00NA3	1SCA126448R1001	Переключатель ВКЛ-ОТКЛ	13
OC25G03PNBN00NB03	1SCA135583R1001	Переключатель ВКЛ-ОТКЛ	15
OC25G03PNBN00NB070	1SCA126673R1001	Переключатель бинарного кода	32
OC25G03PNBN00NB071	1SCA126674R1001	Переключатель бинарного кода	32
OC25G03PNBN00NB3	1SCA134998R1001	Переключатель ВКЛ-ОТКЛ	13
OC25G03PNBN00NSO31	1SCA126569R1001	Многопоз. переключатель	21
OC25G03PNBN00NST31	1SCA126580R1001	Многопоз. переключатель	21
OC25G03PNBN00NUR13	1SCA126646R1001	Стартовый переключатель	28
OC25G03PXB00NA3	1SCA126450R1001	Переключатель ВКЛ-ОТКЛ	14
OC25G03PXB00NSO31	1SCA126570R1001	Многопоз. переключатель	21
OC25G03PXB00NST31	1SCA126581R1001	Многопоз. переключатель	21
OC25G03RBN00NA3	1SCA126451R1001	Переключатель ВКЛ-ОТКЛ	14
OC25G03RBN00NB03	1SCA135584R1001	Переключатель ВКЛ-ОТКЛ	15
OC25G03RBN00NB3	1SCA134999R1001	Переключатель ВКЛ-ОТКЛ	14
OC25G03RBN00NSO31	1SCA126571R1001	Многопоз. переключатель	21
OC25G03RBN00NST31	1SCA126582R1001	Многопоз. переключатель	21
OC25G04MNGN00NST30	1SCA126626R1001	Переключатель вентиляции	27
OC25G04MNGN00NU2	1SCA126497R1001	Реверсивный переключатель	16
OC25G04MNGN00NV3	1SCA126651R1001	Переключатель для вольтметра	29
OC25G04MNGN00NVN3	1SCA126648R1001	Переключатель для вольтметра	29
OC25G04MNGN00NWS2	1SCA126525R1001	Реверсивный переключатель	17
OC25G04PNBN00NA04	1SCA126482R1001	Переключатель ВКЛ-ОТКЛ	15
OC25G04PNBN00NA4	1SCA126452R1001	Переключатель ВКЛ-ОТКЛ	13
OC25G04PNBN00NB04	1SCA135587R1001	Переключатель ВКЛ-ОТКЛ	15

Тип	Код заказа	Описание	Стр.
OC25G04PNBN00NB090	1SCA126675R1001	Переключатель бинарного кода	32
OC25G04PNBN00NB091	1SCA126676R1001	Переключатель бинарного кода	32
OC25G04PNBN00NB110	1SCA126677R1001	Переключатель бинарного кода	32
OC25G04PNBN00NB4	1SCA135001R1001	Переключатель ВКЛ-ОТКЛ	13
OC25G04PNBN00NSO22	1SCA126559R1001	Многопоз. переключатель	20
OC25G04PNBN00NSO41	1SCA126589R1001	Многопоз. переключатель	22
OC25G04PNBN00NST30	1SCA126627R1001	Переключатель вентиляции	27
OC25G04PNBN00NST41	1SCA126595R1001	Многопоз. переключатель	22
OC25G04PNBN00NU2	1SCA126498R1001	Реверсивный переключатель	16
OC25G04PNBN00NURR2	1SCA126513R1001	Реверсивный переключатель	17
OC25G04PNBN00NV3	1SCA126652R1001	Переключатель для вольтметра	29
OC25G04PNBN00NVN3	1SCA126649R1001	Переключатель для вольтметра	29
OC25G04PNBN00NW2	1SCA126628R1001	Переключатель для реверса	27
OC25G04PNBN00NWC2	1SCA126542R1001	Реверсивный переключатель	18
OC25G04PNBN00NWS2	1SCA126526R1001	Реверсивный переключатель	17
OC25G04PXB00NA4	1SCA126454R1001	Переключатель ВКЛ-ОТКЛ	14
OC25G04PXB00NSO22	1SCA126560R1001	Многопоз. переключатель	20
OC25G04PXB00NST41	1SCA126596R1001	Многопоз. переключатель	22
OC25G04PXB00NU2	1SCA126499R1001	Реверсивный переключатель	16
OC25G04PXB00NURR2	1SCA126514R1001	Реверсивный переключатель	17
OC25G04PXB00NV3	1SCA126653R1001	Переключатель для вольтметра	29
OC25G04PXB00NWS2	1SCA126527R1001	Реверсивный переключатель	17
OC25G04RBN00NA4	1SCA126455R1001	Переключатель ВКЛ-ОТКЛ	14
OC25G04RBN00NB4	1SCA135002R1001	Переключатель ВКЛ-ОТКЛ	14
OC25G04RBN00NSO22	1SCA126561R1001	Многопоз. переключатель	20
OC25G04RBN00NST41	1SCA126597R1001	Многопоз. переключатель	22
OC25G04RBN00NU2	1SCA126500R1001	Реверсивный переключатель	16
OC25G04RBN00NURR2	1SCA126515R1001	Реверсивный переключатель	17
OC25G04RBN00NV3	1SCA126654R1001	Переключатель для вольтметра	29
OC25G04RBN00NWS2	1SCA126528R1001	Реверсивный переключатель	17
OC25G05PNBN00NA05	1SCA126483R1001	Переключатель ВКЛ-ОТКЛ	15
OC25G05PNBN00NA5	1SCA126456R1001	Переключатель ВКЛ-ОТКЛ	13
OC25G05PNBN00NB05	1SCA135589R1001	Переключатель ВКЛ-ОТКЛ	15
OC25G05PNBN00NB5	1SCA135004R1001	Переключатель ВКЛ-ОТКЛ	13
OC25G05PNBN00NSO51	1SCA126602R1001	Многопоз. переключатель	23
OC25G05PNBN00NST51	1SCA126606R1001	Многопоз. переключатель	23
OC25G05PNBN00NW3	1SCA126629R1001	Переключатель для реверса	27
OC25G06KBN00NU3	1SCA126501R1001	Реверсивный переключатель	16
OC25G06MNGN00NA06	1SCA126448R1001	Переключатель ВКЛ-ОТКЛ	15
OC25G06MNGN00NA6	1SCA126458R1001	Переключатель ВКЛ-ОТКЛ	14
OC25G06MNGN00NAU31	1SCA126666R1001	Переключатель для амперметра	31
OC25G06MNGN00NU3	1SCA126502R1001	Реверсивный переключатель	16
OC25G06MNGN00NV30	1SCA126659R1001	Переключатель для вольтметра	30
OC25G06MNGN00NVN30	1SCA126656R1001	Переключатель для вольтметра	29
OC25G06MNGN00NWS3	1SCA126529R1001	Реверсивный переключатель	17
OC25G06PNBN00NA06	1SCA126485R1001	Переключатель ВКЛ-ОТКЛ	15
OC25G06PNBN00NA6	1SCA126459R1001	Переключатель ВКЛ-ОТКЛ	13
OC25G06PNBN00NAU31	1SCA126667R1001	Переключатель для амперметра	31
OC25G06PNBN00NB06	1SCA135591R1001	Переключатель ВКЛ-ОТКЛ	15
OC25G06PNBN00NB072	1SCA126678R1001	Переключатель бинарного кода	32
OC25G06PNBN00NB6	1SCA135006R1001	Переключатель ВКЛ-ОТКЛ	13
OC25G06PNBN00NSO23	1SCA126562R1001	Многопоз. переключатель	20
OC25G06PNBN00NSO32	1SCA126572R1001	Многопоз. переключатель	21
OC25G06PNBN00NSO61	1SCA126608R1001	Многопоз. переключатель	24
OC25G06PNBN00NST32	1SCA126583R1001	Многопоз. переключатель	21
OC25G06PNBN00NST61	1SCA126611R1001	Многопоз. переключатель	24
OC25G06PNBN00NU3	1SCA126503R1001	Реверсивный переключатель	16
OC25G06PNBN00NWC3	1SCA126545R1001	Реверсивный переключатель	18
OC25G06PNBN00NURR3	1SCA126516R1001	Реверсивный переключатель	17
OC25G06PNBN00NV30	1SCA126660R1001	Переключатель для вольтметра	30
OC25G06PNBN00NVN30	1SCA126657R1001	Переключатель для вольтметра	29
OC25G06PNBN00NWS3	1SCA126543R1001	Реверсивный переключатель	18

Тип	Код заказа	Описание	Стр.
OC25G06PNBN00NWS3	1SCA126530R1001	Реверсивный переключатель	17
OC25G06PXB00NAU31	1SCA126668R1001	Переключатель для амперметра	31
OC25G06PNBN00NU3	1SCA126504R1001	Реверсивный переключатель	16
OC25G06PXB00NV30	1SCA126661R1001	Переключатель для вольтметра	30
OC25G06PXB00NWS3	1SCA126531R1001	Реверсивный переключатель	17
OC25G06PNBN00NAU31	1SCA126669R1001	Переключатель для амперметра	31
OC25G06PNBN00NU3	1SCA126505R1001	Реверсивный переключатель	16
OC25G06PNBN00NV30	1SCA126662R1001	Переключатель для вольтметра	30
OC25G06PNBN00NWS3	1SCA126532R1001	Реверсивный переключатель	17
OC25G07PNBN00NSO71	1SCA126614R1001	Многополюс. переключатель	25
OC25G07PNBN00NST71	1SCA126615R1001	Многополюс. переключатель	25
OC25G08PNBN00NA8	1SCA126461R1001	Переключатель ВКЛ-ОТКЛ	13
OC25G08PNBN00NB092	1SCA126679R1001	Переключатель бинарного кода	32
OC25G08PNBN00NB112	1SCA126680R1001	Переключатель бинарного кода	32
OC25G08PNBN00NB8	1SCA135007R1001	Переключатель ВКЛ-ОТКЛ	13
OC25G08PNBN00NP12	1SCA126631R1001	Переключатель полярности	27
OC25G08PNBN00NSD	1SCA126630R1001	Переключатель для пуска по схеме звезда-треугольник	27
OC25G08PNBN00NSO24	1SCA126563R1001	Многополюс. переключатель	20
OC25G08PNBN00NSO42	1SCA126590R1001	Многополюс. переключатель	22
OC25G08PNBN00NSO81	1SCA126616R1001	Многополюс. переключатель	25
OC25G08PNBN00NST42	1SCA126598R1001	Многополюс. переключатель	22
OC25G08PNBN00NST81	1SCA126617R1001	Многополюс. переключатель	25
OC25G08PNBN00NU4	1SCA126506R1001	Реверсивный переключатель	16
OC25G08PNBN00NUC4	1SCA126546R1001	Реверсивный переключатель	18
OC25G08PNBN00NV32	1SCA126664R1001	Переключатель для вольтметра	30
OC25G08PNBN00NWC4	1SCA126544R1001	Реверсивный переключатель	18
OC25G08PNBN00NWS4	1SCA126533R1001	Реверсивный переключатель	17
OC25G08PXB00NU4	1SCA126507R1001	Реверсивный переключатель	16
OC25G08PXB00NWS4	1SCA126534R1001	Реверсивный переключатель	17
OC25G08PNBN00NU4	1SCA126508R1001	Реверсивный переключатель	16
OC25G08PNBN00NWS4	1SCA126535R1001	Реверсивный переключатель	17
OC25G09PNBN00NPW36	1SCA126549R1001	Байпасный переключатель	19
OC25G09PNBN00NSO33	1SCA126573R1001	Многополюс. переключатель	21
OC25G09PNBN00NSO91	1SCA126618R1001	Многополюс. переключатель	25
OC25G09PNBN00NST33	1SCA126584R1001	Многополюс. переключатель	21
OC25G09PNBN00NST91	1SCA126619R1001	Многополюс. переключатель	25
OC25G09PNBN00NWS36	1SCA126547R1001	Байпасный переключатель	19
OC25G10PNBN00NAU32	1SCA126670R1001	Переключатель для амперметра	31
OC25G10PNBN00NAV12	1SCA126672R1001	Переключатель для вольтметра и амперметра	31
OC25G10PNBN00NSO10	1SCA126620R1001	Многополюс. переключатель	26
OC25G10PNBN00NSO52	1SCA126603R1001	Многополюс. переключатель	23
OC25G10PNBN00NST10	1SCA126621R1001	Многополюс. переключатель	26
OC25G10PNBN00NST52	1SCA126607R1001	Многополюс. переключатель	23
OC25G10PNBN00NVA21	1SCA126671R1001	Переключатель для вольтметра и амперметра	31
OC25G10PNBN00NWS5	1SCA126536R1001	Реверсивный переключатель	17
OC25G11PNBN00NSO11	1SCA126622R1001	Многополюс. переключатель	26
OC25G11PNBN00NST11	1SCA126623R1001	Многополюс. переключатель	26
OC25G12PNBN00NPW48	1SCA126550R1001	Байпасный переключатель	19
OC25G12PNBN00NSO34	1SCA126574R1001	Многополюс. переключатель	21
OC25G12PNBN00NSO43	1SCA126591R1001	Многополюс. переключатель	22
OC25G12PNBN00NSO62	1SCA126609R1001	Многополюс. переключатель	24
OC25G12PNBN00NST12	1SCA126624R1001	Многополюс. переключатель	26
OC25G12PNBN00NST34	1SCA126585R1001	Многополюс. переключатель	21
OC25G12PNBN00NST43	1SCA126599R1001	Многополюс. переключатель	22
OC25G12PNBN00NST62	1SCA126612R1001	Многополюс. переключатель	24
OC25G12PNBN00NWS48	1SCA126548R1001	Байпасный переключатель	19
OC25G18PNBN00NSO63	1SCA126610R1001	Многополюс. переключатель	24
OC25G18PNBN00NST63	1SCA126613R1001	Многополюс. переключатель	24
OC25GFP51S	1SCA126710R1001	Передняя панель	37
OC25GFP51Y	1SCA126711R1001	Передняя панель	37

Тип	Код заказа	Описание	Стр.
OC25GFP66S	1SCA126712R1001	Передняя панель	37
OC25GFP66Y	1SCA126713R1001	Передняя панель	37
OC25GLP51B	1SCA126716R1001	Доп. шильдик	37
OC25GLP51G	1SCA126717R1001	Доп. шильдик	37
OC25GLP66B	1SCA126718R1001	Доп. шильдик	37
OC25GLP66G	1SCA126719R1001	Доп. шильдик	37
OC25GLPRPB	1SCA126787R1001	Доп. шильдик	37
OC25GLPRPG	1SCA126721R1001	Доп. шильдик	37
OC25GMNG	1SCA126708R1001	Ручка	34
OC25GNUT	1SCA137932R1001	Запасная гайка для прищелкивающихся ручек	38
OC25GP1B	1SCA126738R1001	Ручка	34
OC25GP1G	1SCA126739R1001	Ручка	34
OC25GP1Y	1SCA126740R1001	Ручка	34
OC25GP2B	1SCA126741R1001	Ручка	34
OC25GP2G	1SCA126742R1001	Ручка	34
OC25GP2Y	1SCA126743R1001	Ручка	34
OC25GP3B	1SCA126744R1001	Ручка	34
OC25GP3G	1SCA126745R1001	Ручка	34
OC25GP3R	1SCA126746R1001	Ручка	34
OC25GP3Y	1SCA126747R1001	Ручка	34
OC25GP6B	1SCA126694R1001	Ручка	33
OC25GP6G	1SCA126695R1001	Ручка	33
OC25GPF6B	1SCA126696R1001	Ручка	33
OC25GPF6G	1SCA126697R1001	Ручка	33
OC25GPM6B	1SCA126692R1001	Ручка	33
OC25GPM6G	1SCA126693R1001	Ручка	33
OC25GPNB	1SCA126690R1001	Ручка	33
OC25GPNB	1SCA126691R1001	Ручка	33
OC25GPXB	1SCA126698R1001	Ручка	34
OC25GPXG	1SCA126699R1001	Ручка	34
OC25GR1B	1SCA126748R1001	Ручка	36
OC25GR1G	1SCA126749R1001	Ручка	36
OC25GR1Y	1SCA126750R1001	Ручка	36
OC25GR2B	1SCA126751R1001	Ручка	36
OC25GR2G	1SCA126752R1001	Ручка	36
OC25GR2Y	1SCA126753R1001	Ручка	36
OC25GR3B	1SCA126754R1001	Ручка	36
OC25GR3G	1SCA126755R1001	Ручка	36
OC25GR3R	1SCA126756R1001	Ручка	36
OC25GR3Y	1SCA126757R1001	Ручка	36
OC25GR455	1SCA126723R1001	Запасной ключ	38
OC25GREB	1SCA126704R1001	Ручка	35
OC25GREG	1SCA126705R1001	Ручка	35
OC25GRFB	1SCA126706R1001	Ручка	35
OC25GRFG	1SCA126707R1001	Ручка	35
OC25GRIP51	1SCA137948R1001	Запасной лист защиты IP для привинчивающихся ручек	38
OC25GRIP66	1SCA138027R1001	Запасной лист защиты IP для привинчивающихся ручек	38
OC25GRMB	1SCA126702R1001	Ручка	35
OC25GRMG	1SCA126703R1001	Ручка	35
OC25GRNB	1SCA126700R1001	Ручка	35
OC25GRNG	1SCA126701R1001	Ручка	35
OMNX80	1SCA022553R8440	Ключ для фиксации ручки управления на дверце	38
ONX30	1SCA022643R8510	Переходник	38
ONZ10L2	1SCA022621R1570	Защитная задняя крышка	38
ONZ10L4	1SCA022621R1650	Защитная задняя крышка	38
ONZ10L4	1SCA022621R1650	Защитная задняя крышка	38
ONZ10L6	1SCA022621R1730	Защитная задняя крышка	38
ONZ10L6	1SCA022621R1730	Защитная задняя крышка	38

Для заметок

A series of horizontal dotted lines for writing notes.

Наши координаты

117997, Москва,
ул. Обручева, 30/1, стр. 2
Тел.: +7 (495) 777 2220
Факс: +7 (495) 777 2221

194044, Санкт-Петербург,
ул. Гельсингфорсская, 2А
Тел.: +7 (812) 332 9900
Факс: +7 (812) 332 9901

400005, Волгоград,
пр. Ленина, 86
Тел.: +7 (8442) 24 3700
Факс: +7 (8442) 24 3700

394006, Воронеж,
ул. Свободы, 73
Тел.: +7 (4732) 50 5345
Факс: +7 (4732) 50 5355

620026, Екатеринбург,
ул. Энгельса, 36, оф. 1201
Тел.: +7 (343) 351 1135
Факс: +7 (343) 351 1145

664033, Иркутск,
ул. Лермонтова, 257
Тел.: +7 (3952) 56 2200
Факс: +7 (3952) 56 2202

420061, Казань,
ул. Н. Ершова, 1а
Тел.: +7 (843) 570 66 73
Факс: +7 (843) 570 66 74

350049, Краснодар,
ул. Красных Партизан, 218
Тел.: +7 (861) 221 1673
Факс: +7 (861) 221 1610

660135, Красноярск,
ул. Взлетная, 5, стр. 1, оф. 4-05
Тел.: +7 (3912) 298 121
Факс: +7 (3912) 298 122

603140, Нижний Новгород,
ул. Максима Горького, 262, оф.24
Тел.: +7 (831) 461 9102
Факс: +7 (831) 461 9164

630073, Новосибирск,
пр. Карла Маркса, 47/2
Тел.: +7 (383) 227-82-00
Факс: +7 (383) 227-82-00

614077, Пермь,
ул. Аркадия Гайдара, 8б
Тел.: +7 (3422) 111 191
Факс: +7 (3422) 111 192

344065, Ростов-на-Дону,
ул. 50-летия Ростсельмаша, 1/52
Тел.: +7 (863) 203 7177
Факс: +7 (863) 203 7177

443013, Самара,
Московское шоссе, 4 А, стр.2
Тел.: +7 (846) 205 0311
Факс: +7 (846) 205 0313

450071, Уфа,
ул. Рязанская, 10
Тел.: +7 (347) 232 3484
Факс: +7 (347) 232 3484

680030, Хабаровск,
ул. Постышева, д. 22а
Тел.: +7 (4212) 26 0374
Факс: +7 (4212) 26 0375

693000, Южно-Сахалинск,
ул. Курильская, 38
Тел.: +7 (4242) 49 7155
Факс: +7 (4242) 49 7155